

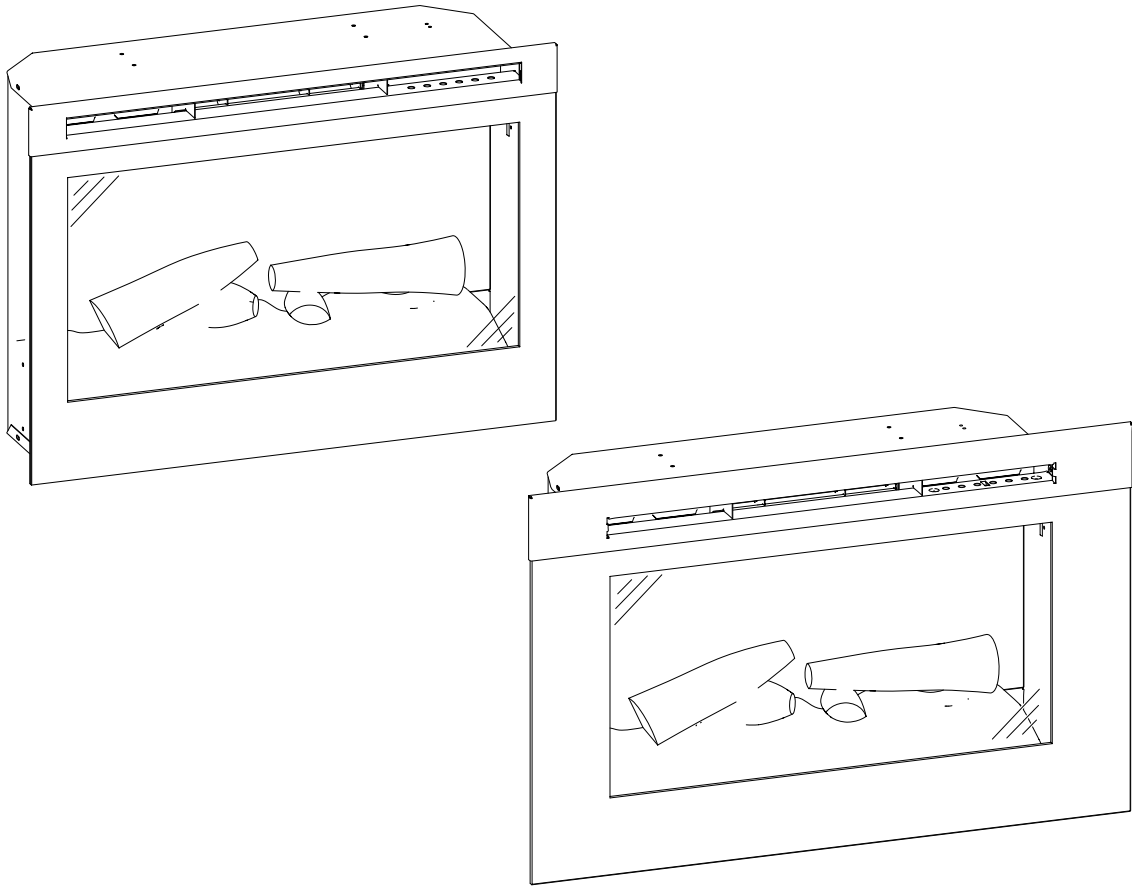

CDimplex



25" FIREBOX



EN : This product is only suitable for well insulated rooms or occasional use. DE : Dieses Produkt ist nur für gut isolierte Bereiche oder gelegentliche Verwendung geeignet. FR : Ce produit convient uniquement à des endroits bien isolés ou pour un usage occasionnel. IT : Questo prodotto è adatto solo per spazi ben isolati o per uso occasionale. ES : Este producto sólo es adecuado para espacios bien aislados o un uso ocasional. NL : Dit product is uitsluitend geschikt voor goed geïsoleerde ruimten of voor sporadisch gebruik. PL : Produkt ten jest odpowiedni wyłącznie do dobrze odizolowanych miejsc lub do okazjonalnego użytku. NO : Dette produktet egner seg kun for godt isolerte rom eller sporadisk bruk. RO : Acest produs este adecvat exclusiv spațiilor bine ventilate sau utilizării ocazionale. CZ : Tento výrobek je vhodný pouze do dobře izolovaných prostor nebo k příležitostnému použití. DK : Dette produkt er kun egnet til velisolerede rum eller lejlighedsvis brug. PT : Este produto somente é adequado para espaços bem isolados ou uso ocasional. SE : Denna produkt är endast avsedd för välisolerade utrymmen eller tillfällig användning. FI : Tämä tuote soveltuu ainoastaan hyvin eristettyihin tiloihin tai satunnaiseen käyttöön. SK : Tento výrobok je vhodný len pre dobre izolované priestory alebo na občasné použitie. SI : Ta izdelek je primeren le za dobro izolirane prostore ali za občasno uporabo. HR : Ovaj proizvod je pogodan samo za dobro izolirane prostore ili povremenu upotrebu. HU : Ez a termék csak jól szigetelt terekhez vagy eseti használatra alkalmas. SV : Denna produkt är endast lämplig för användning i väl isolerade utrymmen eller enstaka användning.

 The product complies with the European Safety Standards EN60335-2-30 and the European Standard Electromagnetic Compatibility (EMC) EN55014, EN60555-2 and EN60555-3. These cover the essential requirements of EEC Directives 2006/95/EC and 2004/108/EC

1

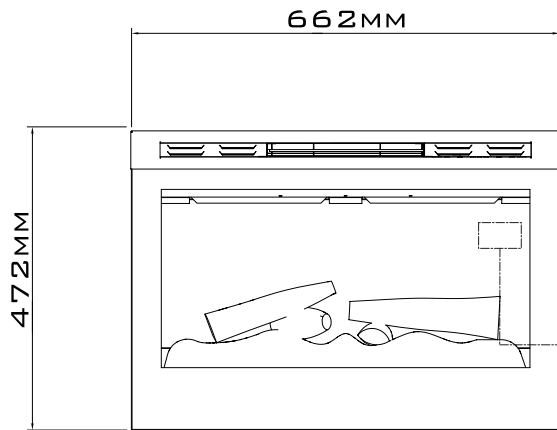

DF2550-EU-E

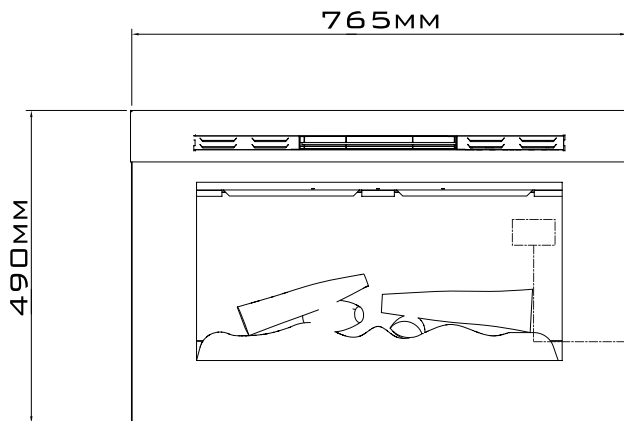
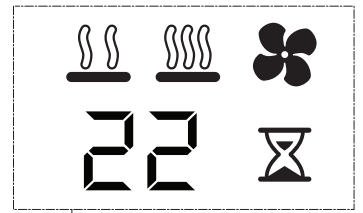

DF2550-EU-500H-E

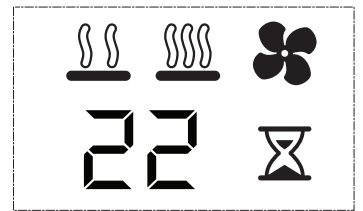
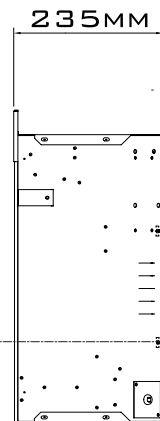

2

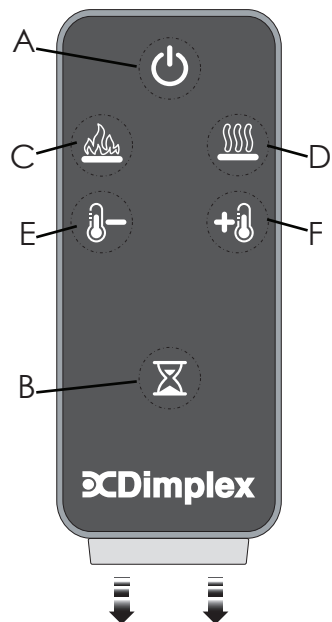
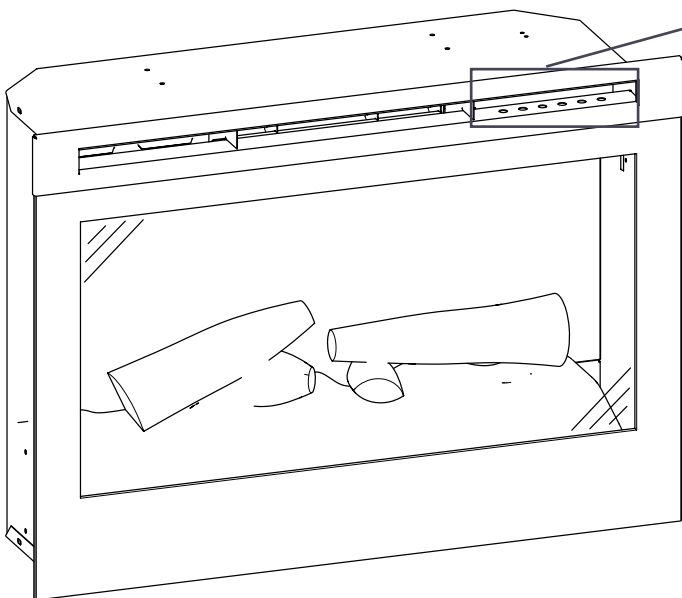
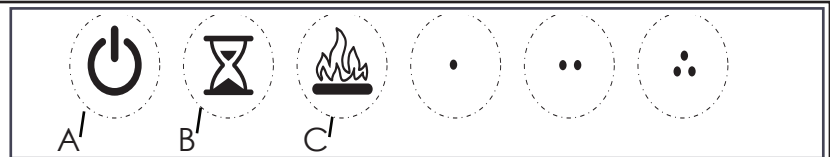

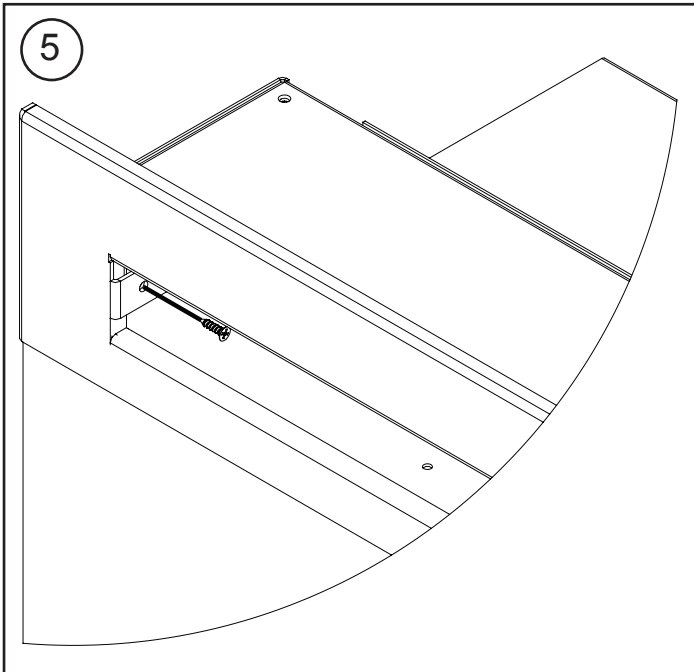
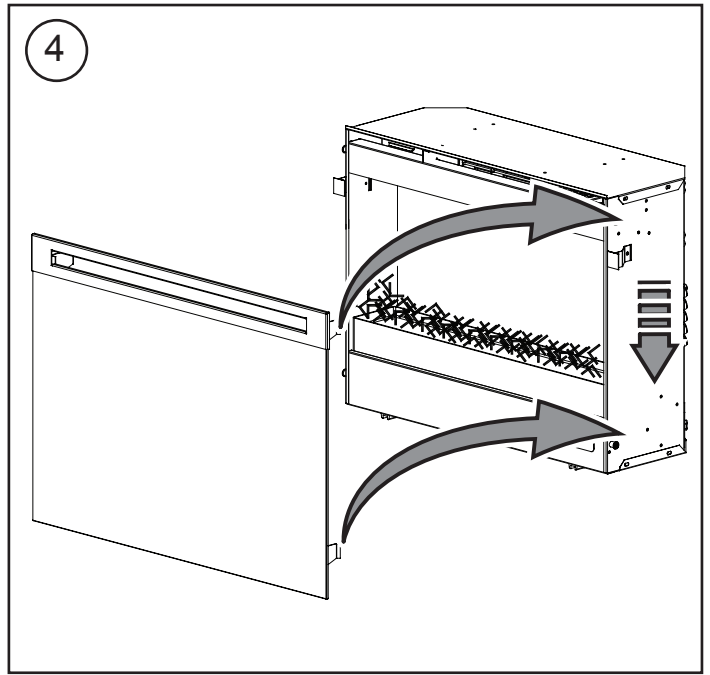
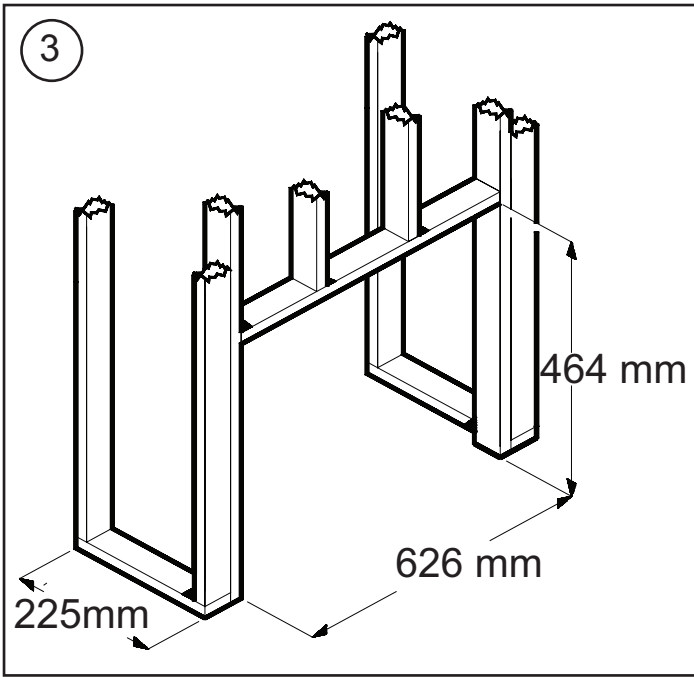

IMPORTANT: THESE INSTRUCTIONS SHOULD BE READ CAREFULLY AND RETAINED FOR FUTURE REFERENCE

Important Safety Advice

When using electrical appliances, basic precautions should be followed to reduce the risk of fire, electric shock, and injury to persons, including the following: If the appliance is damaged, check immediately with the supplier before installation and operation.

Do not use this appliance in the immediate surroundings of a bath, shower or swimming pool.

Do not use outdoors.

This appliance must not be located immediately above or below a fixed socket outlet or connection box.

⚠ WARNING: The appliance carries the Warning Symbol indicating that it must not be covered or has a Do not cover label. Do not cover or obstruct in any way the heat outlet grille located above the flame window on the appliance. Overheating will result if the appliance is accidentally covered. Do not place material or garments on the appliance, or obstruct the air circulation around the appliance, for instance by curtains or furniture, as this could cause overheating and a fire risk.

In the event of a fault unplug the heater. Unplug the appliance when not required for long periods. The supply cord must be placed on the right hand side of the heater away from the heat outlet underneath the appliance.

This appliance can be used by children aged from 8 years and above and persons with reduced physical, sensory or mental capabilities or lack of experience and knowledge if they have been given supervision or instruction concerning use of the appliance in a safe way and understand the hazards involved. Children shall not play with the appliance. Cleaning and user maintenance shall not be made by Children without supervision. Children of less than 3 years should be kept away unless continuously supervised. Children aged from 3 years and less than 8 years shall only switch on/off the appliance provided that it has been placed or installed in its intended normal operating position and they have been given supervision or instruction concerning use of the appliance in a safe way and understanding the hazards involved. Children aged from 3 years and less than 8 years shall not plug in, regulate and clean the appliance or perform user maintenance.

The appliance must be positioned so that the plug is accessible.

Although this appliance complies with safety standards, we do not recommend its use on deep pile carpets or on long

hair type of rugs.

If the supply cord is damaged it must be replaced by the manufacturer or service agent or similarly qualified person in order to avoid a hazard.

CAUTION: In order to avoid a hazard due to inadvertent resetting of the thermal cut-out, this appliance must not be supplied through an external switching device, such as a timer, or connected to a circuit that is regularly switched on and off by the utility.

CAUTION - Some parts of this product can become very hot and cause burns. Particular attention has to be given where children and vulnerable people are present.

Technical Information

Model No: DF2550-EU-E, DF2550-EU-500H-E,

Heat Output 230V 240V

Nominal Heat Output	P_{Nom}	0.9	-	1.0	kW
---------------------	-----------	-----	---	-----	----

Minimum Heat Output	P_{min}	0.5	-	0.5	kW
---------------------	-----------	-----	---	-----	----

Maximum Continuous Heat Output	$P_{max,c}$	0.9	-	1.0	kW
--------------------------------	-------------	-----	---	-----	----

Auxiliary Electricity Consumption

In Standby mode	eI_{SB}	0.42	-	0.43	W
-----------------	-----------	------	---	------	---

with electronic room temperature control

General

Unpack the heater carefully and retain the packaging for possible future use, in the event of moving or returning the fire to your supplier.

The fire incorporates a flame effect, which can be used with or without heating, so that the comforting effect may be enjoyed at any time of the year. Using the flame effect on its own only requires little electricity.

Before connecting the heater check that the supply voltage is the same as that stated on the heater.

Please note: Used in an environment where background noise is very low, it may be possible to hear a sound which is related to the operation of the flame effect. This is normal and should not be a cause for concern.











Electrical Connection

⚠ WARNING: THIS APPLIANCE MUST BE EARTHED

This heater must be used on an AC ~ supply only and the voltage marked on the heater must correspond to the supply voltage.

Before switching on, please read the safety warnings and operating instructions.

Controls: See Fig. 2

	Icon	Display	Function	Description
A		-	Power / Standby	Press Once to turn the product 'ON'. Press a second time to put the product into 'STANDBY' (When returning from 'STANDBY' mode the product will return to previous settings unless the product has been plugged out, in which case it will reset to factory settings)
B			Sleep Timer	Press multiple times to change the 'SLEEP TIMER' in 0.5 hr increments from 0.5 hr to 8.0 hr before turning off. The remaining time on the 'SLEEP TIMER' displays. (This icon is Green in Colour)
C		Flame Effect		'FLAME EFFECT' button cycles the unit sequentially through the 4 setting, LOW FLAME, HIGH FLAME, DEMO MODE and OFF.
		F 1	Low Flame	This setting will run the flame effect at a low brightness level. (The display will show F1)
		F 2	High Flame	This setting will run the flame effect at a high brightness level. (The display will show F2)
		F P	Demo Mode	This setting will slowly pulse the flame effect between low and high brightness. (The display will show FP)
		-	Off	This will turn the flame effect off. If the heater is running, the display will activate and remain active to read the set temperature and show if the product is on LOW HEAT/ HIGH HEAT/COOL BLOW.
D		Heat		'HEAT' button cycles the unit sequentially through the 4 settings: LOW HEAT, HIGH HEAT, COOL BLOW and OFF. The heat setting will be indicated by an icon in the floating display see Fig.1. When the flame effect is 'ON' the floating display will turn off after 5 seconds, however if the heater is being used independantly of the flame effect. The low heat or high heat icon will appear continuously in the floating display.
			Low Heat	This setting will run the heater at 'LOW HEAT' this setting will be indicated by the 'LOW HEAT' icon and the letters 'LO' appearing in the display. (This icon is Orange in Colour)
			High Heat	This icon in the floating display indicates 'HIGH HEAT' this setting will be indicated by the 'HIGH HEAT' icon and the letters 'HI' appearing in the display. (This icon is Red in Colour)
			Cool Blow	This icon in the floating display indicates 'COOL BLOW' this setting will be indicated by the 'COOL BLOW' icon and the letters 'CB' appearing in the display. (This icon is Blue in Colour)
		-	Off	This switches the heater and blower 'OFF', no icon will be displayed in the floating display. Note the blower will run for 10-20 seconds after being turned off this is to ensure the product cools down safely.
E		-	Temp Down	Press multiple times to lower the heater temperature in 1°C increments. The lowest temperature that can be set 5°C. Note: Once you stop at your desired temperature this will flash 3 times, then the display will show the room temperature as detected by the product. If the set temperature is lower than the detected room temperature the heater will not activate.
F		-	Temp Up	Press multiple times to increase the heater temperature in 1°C increments. The highest temperature that can be set 37°C. Note: Once you stop at your desired temperature this will flash 3 times, then the display will show the room temperature as detected by the product. If the set temperature is lower than the detected room temperature the heater will not activate.

User Modes:

Mode Name /Discription	Action (Actions cannot be input by remote control)
Change Celsius (° C) to Fahrenheit (° F)	Press both 3 Dot Button (•••) and 2 Dot (••) on the unit and hold until beep is heard and display flashes. (To revert back to Celsius repeat this action)
Disable Heat Options	Hold both 1 Dot Button (•) and Flame Button (🔥), on the unit, for 2 seconds, when the heater has been disabled the display will read "--" and beep.
Enable Heat Options	Hold both 1 Dot Button (•) and Flame Button (🔥), on the unit, for 2 seconds. When the heater has been sucessfully enabled the heater will beep and the show the set temperature.

Remote Control - See Fig. 2

The maximum range of use is ~ 5metres.

NOTE: It takes time for the receiver to respond to the transmitter.

NOTE: The receiver for the remote control is located in the display, aim the remote control in this direction when inputting commands.

Do not press the buttons more than once within two seconds for correct operation.

Battery Information - See Fig. 2

1. To activate the remote control remove the clear battery isolation strip at the base of the remote control, which is used to ensure your remote control reaches you fully charged.

2. To replace the remote control battery, turn over the remote control, and follow the diagram embossed on the remote control

3. Only use CR2025 or CR2032 size of batteries.

Fitting - See Fig. 3, 4 & 5

NOTE: If not using a Dimplex mantel, the fireplace must be installed in an enclosure with the following minimum internal/opening dimensions (Fig. 4).

New Wall Construction

① Select a suitable location that is not susceptible to moisture and is away from drapes, furniture and high traffic.

② Place the fireplace in the desired location to see how it will look in the room.

③ Mark the desired location on the floor and store the fireplace in a safe, dry and dust free location.

④ Use studs to frame an opening of 626 mm wide x 464 mm high x 225 mm deep.

Option #1 - The power cord can be lead from behind the trim and along the wall to an outlet near the fireplace.

Option #2 - A new outlet can be installed inside the new frame construction. Plug the unit into a 13 Amp, 230-240 Volt outlet. If the cord does not reach, you may use a 3-core type extension cord rated for a minimum of 13 Amps.

⚠ CAUTION: Clearance for air circulation beneath the fireplace insert is provided by two (2) rubber feet.

Do not install the fireplace insert directly on carpet or similar surfaces which may restrict air circulation.

If installing the fireplace in a carpeted area, place a one-piece, solid, flat surface under the fireplace insert. Ensure that both of the insert's feet rest securely on this surface.

Final Steps

Once complete the product is in the desired location, hang the front glass assembly on the mounts of the firebox as shown in Fig. 4.

Use the supplied two (2) Phillips sheet metal screws to fasten the glass assembly tabs to the fireplace (Figure 5).

Thermal Safety Cut-out

The built-in overheat cut-out, switches off the appliance automatically in the event of a fault! Should this occur switch off the appliance or disconnect the mains plug from the socket.

Remove any obstructions which may have caused the overheating. After a short cooling down phase, the appliance is ready for use again! If the fault should occur again, contact your local dealer!

WARNING: In order to avoid a hazard due to inadvertent resetting of the thermal cut-out, this appliance must not be supplied through an external switching device, such as a timer, or connected to a circuit that is regularly switched on and off by the utility.

Maintenance

⚠ WARNING: ALWAYS DISCONNECT FROM THE POWER SUPPLY BEFORE ATTEMPTING ANY MAINTENANCE.

Light Emitting Diode

This fire is fitted with LED (Light Emitting Diode) lamps. These LED lamps are maintenance-free and should not require replacing during the life of the product.

Cleaning

⚠ WARNING: ALWAYS DISCONNECT FROM THE POWER SUPPLY BEFORE CLEANING THE HEATER.

For general cleaning use a soft clean duster – never use abrasive cleaners. The glass viewing screen should be cleaned carefully with a soft cloth.

DO NOT use proprietary glass cleaners.

To remove any accumulation of dust or fluff the soft brush attachment of a vacuum cleaner should occasionally be used to clean the outlet grille of the fan heater.

WARNING: do not operate the product without the grille and outer glass in position as this may effect the operation of the heater.

Recycling

For electrical products sold within the European Community. At the end of the electrical products useful life it should not be disposed of with household waste. Please recycle where facilities exist. Check with your Local Authority or retailer for recycling advice in your country.



After Sales Service

Should you require after sales service or should you need to purchase any spares, please contact the retailer from whom the appliance was purchased or contact the service number relevant to your country on the warranty card.

Please do not return a faulty product to us in the first instance as this may result in loss or damage and delay in providing you with a satisfactory service. Please retain your receipt as proof of purchase.

WICHTIG: DIESE ANWEISUNGEN SORGFÄLTIG LESEN UND AUFBEWAHREN

Wichtige Sicherheitshinweise

Bei der Benutzung von elektrischen Geräten sollten die grundlegenden Sicherheitsmaßnahmen befolgt werden, um das Risiko für Feuer, Stromschlag oder die Verletzung von Personen einschließlich Folgendem zu vermeiden:

Falls das Gerät beschädigt ist, setzen Sie sich umgehend vor der Installation und Inbetriebnahme mit dem Lieferanten in Verbindung.

Dieses Gerät nicht in der unmittelbaren Nähe eines Bades, einer Dusche oder eines Schwimbeckens benutzen.

Nicht draußen benutzen.

Platzieren Sie dieses Gerät nicht direkt ober- oder unterhalb einer Steckdose oder eines Anschlusskastens.

⚠️ WARNUNG: Das Gerät ist mit einem Warnsymbol versehen, welches anzeigt, dass das Gerät nicht abgedeckt werden darf, oder mit einem Etikett mit der Aufschrift „Nicht abdecken“. Wärmeabzug über dem Flammenfenster des Geräts nicht abdecken oder blockieren. Das Gerät kann ansonsten überhitzen. Keine Materialien oder Textilien auf das Gerät legen oder die Luftzirkulation um das Gerät herum beeinträchtigen, beispielsweise durch Vorhänge oder Möbelstücke, da dies zu einer Überhitzung des Geräts führen und Brandgefahr verursachen kann.

Wenn ein Fehler auftritt, ziehen Sie den Stecker heraus. Trennen Sie das Gerät ebenfalls vom Stromnetz, wenn Sie es für längere Zeit nicht brauchen. Das Stromkabel muss sich auf der rechten Seite des Heizgeräts befinden, in einiger Entfernung zum Wärmeauslauf unter dem Gerät.

Dieses Gerät darf von Kindern ab 8 Jahren betrieben werden sowie von Personen, die verminderte körperliche, sensorische oder geistige Fähigkeiten haben oder nicht über Erfahrung oder Wissen verfügen, sofern sie beaufsichtigt werden oder falls sie in den sicheren Betrieb eines derartigen Gerätes eingewiesen wurden und die potentiellen Gefahren verstehen. Kinder dürfen nicht mit dem Gerät spielen. Die Reinigung und Wartung dürfen Kinder ohne Aufsicht nicht durchführen.

Kinder unter 3 Jahren sollten von dem Gerät ferngehalten werden, es sei denn, sie sind stets unter Aufsicht. Kinder im Alter von 3 bis 8 Jahren dürfen das Gerät nur an- und ausschalten, wenn es in seiner vorgesehenen Betriebsposition aufgestellt und installiert wurde und wenn sie beaufsichtigt werden oder in den sicheren Betrieb eines derartigen Gerätes eingewiesen wurden, sodass sie die möglichen Gefahren verstehen. Kinder im Alter von 3 bis 8 Jahren dürfen das Gerät nicht mit dem Strom verbinden, regulieren, reinigen oder Wartungsarbeiten daran vornehmen.

Das Gerät muss so aufgestellt werden, dass der Stecker zugänglich ist.

Obwohl dieses Gerät den Sicherheitsstandards entspricht, empfehlen wir, das Gerät nicht auf Hochflor-Teppichen zu benutzen oder auf Teppichen mit langen Fasern.

Wenn das Stromkabel beschädigt ist, muss es durch den Hersteller oder einen Servicetechniker oder eine ähnlich qualifizierte Person ersetzt werden, um Gefahrenquellen auszuschließen.

VORSICHT: Um Gefahren aufgrund unbeabsichtigter Zurücksetzung des Thermoauslösers zu vermeiden, darf das Gerät nicht an ein externes Schaltgerät angeschlossen werden, wie etwa ein Zeitschaltgerät oder an einen Stromkreis, der regelmäßig von der Stromversorgung an- und ausgeschaltet wird.

VORSICHT - Einige Teile dieses Produktes können sehr heiß werden und Verbrennungen verursachen. Besondere Vorsicht ist bei der Anwesenheit von Kindern und anfälligen Personen erforderlich.

Technische Informationen

Modell-Nr.: DF2550-EU-E, DF2550-EU-500H-E,

Wärmeleistung **230V 240V**

Nominale Wärmeleistung	P_{Nom}	0.9	-	1.0	kW
------------------------	-----------	-----	---	-----	----

Minimale Wärmeleistung	P_{Min}	0.5	-	0.5	kW
------------------------	-----------	-----	---	-----	----

Maximale kontinuierliche Wärmeleistung	$P_{max,c}$	0.9	-	1.0	kW
--	-------------	-----	---	-----	----

Nebenelektrizitätsverbrauch

Im Standby-Modus	eI_{SB}	0.42	-	0.43	W
------------------	-----------	------	---	------	---

Mit elektronischer Raumtemperaturkontrolle

Allgemeines

Das Heizgerät vorsichtig aus der Verpackung nehmen und die Verpackung für etwaige Wiederbenutzung aufheben, z. B. für Umzug oder Rücksendung zum Hersteller.

Das Feuer beinhaltet einen Flammeneffekt, der mit oder ohne Heizfunktion für eine gemütliche Atmosphäre sorgt, und das ganze Jahr über genutzt werden kann. Wird nur der Flammeneffekt genutzt, bedarf dies nur einer geringen Strommenge.

Bevor Sie das Heizgerät an das Stromnetz anschließen, überprüfen Sie bitte, ob die Voltzahl derjenigen entspricht, die auf dem Heizgerät angegeben ist.

Hinweis: In leisen Umgebungen ist ein hörbares Geräusch des Geräts möglich, welches vom Betrieb des Flammeneffekts herrührt. Dies ist normal und stellt kein Problem dar.











Elektrische Verbindung

⚠️ WARNUNG: DIESES GERÄT MUSS GEERDET WERDEN



Dieses Heizgerät darf nur über ein Wechselstromnetz betrieben werden und die auf dem Heizgerät angegebene Voltzahl muss der Stromvoltzahl entsprechen.

Vor dem Anschalten bitte die Sicherheitswarnungen und das Betriebshandbuch durchlesen.

Steuerungen: Siehe Abb. 2

	Symbol	Display	Funktion	Beschreibung
A		-	Power / Standby	Drücken Sie einmal, um das Gerät einzuschalten („ON“). Drücken Sie nochmals, um das Gerät in den Modus „STANDBY“ zu versetzen. (Aus dem „STANDBY“-Modus heraus kehrt das Gerät zu den letzten Einstellungen zurück, sofern der Netzstecker nicht gezogen worden ist. In diesem Fall kehrt das Gerät zu seinen Werkseinstellungen zurück.)
B			Sleep-Timer	Drücken Sie mehrmals, um den Sleep-Timer in Schritten von 0,5 Std. auf 0,5 Std. bis 8,0 Std. einzustellen, bevor er abschaltet. Die verbleibende Zeit wird auf dem 'SLEEP TIMER' angezeigt. (Das Symbol leuchtet grün auf.)
C		Flammeneffekt		Der Schalter 'FLAMMENEFFEKT' führt das Gerät nacheinander durch die folgenden 4 Modi: NIEDRIGE FLAMME, HOHE FLAMME, DEMOMODUS und AUS.
		F 1	Niedrige Flamme	Bei dieser Einstellung erscheint der Flammeneffekt relativ schwach. (Auf dem Display wird F1 angezeigt)
		F 2	Hohe Flamme	Bei dieser Einstellung erscheint der Flammeneffekt sehr hell. (Auf dem Display wird F2 angezeigt)
		FP	Demomodus	Bei dieser Einstellung wechselt der Flammeneffekt langsam zwischen schwacher und intensiver Helligkeit. (Auf dem Display erscheint FP)
		-	Aus	Dies schaltet den Flammeneffekt aus. Wenn das Heizgerät in Betrieb ist, schaltet sich das Display ein und bleibt aktiv. Es zeigt dann die Temperatur an und ob das Gerät sich im Status NIEDRIGE HITZE / HOHE HITZE / KALTES GEBLÄSE befindet.
D		Hitze		Durch Drücken der Taste „HEAT“ können Sie zwischen den folgenden 4 Modi wählen: NIEDRIGE HITZE / HOHE HITZE / KALTES GEBLÄSE und AUS. Der Wärmemodus wird durch ein Symbol auf dem Floatingdisplay angezeigt. Siehe Abb. 1. Wenn der Flammeneffekt auf „EIN“ steht, stellt sich das Floatingdisplay nach 5 Sekunden aus, jedoch nur dann, wenn das Heizgerät unabhängig vom Flammeneffekt genutzt wird. Das Symbol niedrige oder hohe Hitze erscheint permanent auf dem Floatingdisplay.
			Niedrige Hitze	Das Heizgerät läuft mit geringer Wärme. Dieser Modus wird durch das Symbol für „NIEDRIGE HITZE“ und die Buchstaben „LO“ (Low Heat) auf dem Display angezeigt. (Das Symbol leuchtet orangefarben auf.)
			Hohe Hitze	Das Symbol auf dem Floatingdisplay zeigt „STARKE HITZE“ an. Diese Einstellung wird durch das Symbol „STARKE HITZE“ angezeigt und die Buchstaben „HI“ (High Heat) erscheinen auf dem Display. (Das Symbol leuchtet rot auf.)
			Kaltgebläse	Das Symbol auf dem Floatingdisplay zeigt „KALTGEBLÄSE“ an. Diese Einstellung wird durch das Symbol „KALTGEBLÄSE“ angezeigt und auf dem Display erscheinen die Buchstaben „CB“ (Cool Blow - Kaltgebläse). (Das Symbol leuchtet blau auf)
		-	Aus	Heizung und Gebläse werden ausgeschaltet. Auf dem Floatingdisplay erscheint kein Symbol. Beachten Sie, dass das Gerät nach dem Ausschalten noch 10-20 Sekunden lang läuft. Dies geschieht, damit es sicher abkühlt.
E		-	Temperatur niedriger schalten	Mehrmals drücken, um die Temperatur des Heizgeräts in Schritten von 1°C zu senken. Die niedrigste Temperatur beträgt 5°C. Hinweis: Halten Sie bei der gewünschten Temperatur an. Die Anzeige blinkt 3 Mal. Anschließend zeigt das Display die vom Gerät ermittelte Raumtemperatur an. Wenn die eingestellte Temperatur niedriger ist als die ermittelte Raumtemperatur, wird das Heizgerät nicht aktiviert.
F		-	Temperatur erhöhen	Mehrfach drücken, um die Temperatur des Heizgeräts in Schritten von 1°C zu senken. Die höchste einstellbare Temperatur beträgt 37°C. Hinweis: Halten Sie bei der gewünschten Temperatur an. Die Anzeige blinkt 3 Mal. Anschließend zeigt das Display die vom Gerät ermittelte Raumtemperatur an. Wenn die eingestellte Temperatur niedriger ist als die ermittelte Raumtemperatur, wird das Heizgerät nicht aktiviert.

Benutzermodi:

Name des Modus/Beschreibung	Aktion (Aktionen können nicht per Fernbedienung eingegeben werden.)
Veränderung Celsius (°C) in Fahrenheit (°F)	Den 3-Punkt-Schalter (•••) und den 2-Punkt-Schalter (••) am Gerät gedrückt, bis ein Piepen ertönt und das Display blinkt. (Wenn Sie wieder zu Celsius zurückkehren möchten, dann wiederholen Sie die Aktion.)
Wärmeoptionen deaktivieren	Den 1-Punkt-Schalter (•) und den Flammschalter () am Gerät für 2 Sekunden gedrückt. Wenn das Heizgerät abgeschaltet hat, erscheint auf dem Display die Anzeige „-“ und ein Piepen ertönt.
Wärmeoptionen aktivieren	Den 1-Punkt-Schalter (•) und den Flammschalter () am Gerät für 2 Sekunden drücken. Wenn das Heizgerät reagiert, ist ein Piepen hörbar und die gewählte Temperatur wird angezeigt.

Fernbedienung - Siehe Abb. 2

Die maximale Reichweite beträgt ca. 5 Meter.

HINWEIS: Der Receiver benötigt Zeit, um auf den Transmitter zu reagieren.

HINWEIS: Der Receiver für die Fernbedienung befindet sich im Display. Halten Sie die Fernbedienung bei der Eingabe in diese Richtung.

Für eine korrekte Funktionsweise sollten die Tasten nicht öfter als einmal in zwei Sekunden gedrückt werden.

Informationen zur Batterie - Siehe Abb. 2

1. Entfernen Sie den transparenten Batterieschutz auf der Unterseite der Fernbedienung. Der Batterieschutz gewährleistet, dass Sie die Fernbedienung in einem vollen Ladezustand erhalten.

2. Zum Wechsel der Batterien drehen Sie die Fernbedienung um und befolgen Sie die Anweisungen des aufgeprägten Symbols.

3. Verwenden Sie nur Batterien der Typen CR2025 oder CR2032.

Montage - Siehe Abb. 3, 4 und 5

HINWEIS: Wenn kein Dimplexmantel benutzt wird, muss der Kamin in einer Umgebung mit den folgenden minimalen internen Abmessungen installiert werden (Abb. 4).

Aufbau einer neuen Wand

① Wählen Sie einen geeigneten Standort, der keiner Feuchtigkeit ausgesetzt ist und ausreichend von Vorhängen, Möbeln und vermehrtem Vorbeilaufen entfernt ist.

② Stellen Sie den Kamin an den gewünschten Platz und sehen Sie, wie er im Raum wirkt.

③ Markieren Sie den Platz auf dem Boden und stellen Sie den Kamin an einen sicheren, trockenen und staubfreien Platz.

④ Verwenden Sie Bolzen zur Bildung eines Rahmens mit einer Breite von 626 mm, einer Höhe von 464 mm und einer Tiefe von 225 mm.

Option #1 - Das Stromkabel kann hinten entlang der Verkleidung und der Wand zu einer Steckdose in der Nähe des Kamins verlaufen.

Option #2 - Eine neue Steckdose kann innerhalb der Rahmenkonstruktion installiert werden. Schließen Sie den Kamin an eine Steckdose mit 13 Ampere und 230-240 Volt an. Wenn das Stromkabel nicht ausreicht, können sie ein dreiadriges Verlängerungskabel verwenden, das für ein Minimum von 13 Ampere ausgelegt ist.

⚠ VORSICHT: Ein Spielraum für Luftzirkulation unter dem Kamin wird durch zwei Gummifüße (2) gewährleistet.

Installieren Sie den Kamin nicht direkt auf einem Teppich oder ähnlichen Oberflächen, die die Luftzirkulation beeinträchtigen können.

Bei Installation des Kamins auf einem Teppich legen Sie eine einteilige, feste flache Oberfläche unter den Kamineinsatz. Achten Sie darauf, dass sich beide Füße des Kamineinsatzes sicher auf dieser Oberfläche befinden.

Letzte Schritte

Sobald das Gerät am Wunschort aufgebaut wurde, hängen Sie die vordere Glasscheibe in die Halterung des Kamins ein, siehe Abb. 4.

Benutzen Sie dazu die beiden (2) mitgelieferten Metallschrauben, um die Glasscheibenlaschen am Kamin (Abb. 5) zu befestigen.

Thermischer Schutzschalter

Der integrierte Überlastschutz schaltet das Gerät im Falle einer Störung automatisch ab. Falls dies geschieht, schalten Sie das Gerät aus oder ziehen Sie den Stecker aus der Steckdose.

Entfernen Sie alles, was eine Überhitzung verursacht haben könnte. Nach einer kurzen Abkühlzeit ist das Gerät wieder einsatzbereit. Sollte die Störung erneut auftreten, wenden Sie sich an Ihren Händler.

WARNUNG: Um Gefahren aufgrund unbeabsichtigter Zurücksetzung des Thermoauslösers zu vermeiden, darf das Gerät nicht an ein externes Schaltgerät angeschlossen werden, wie etwa ein Zeitschaltgerät oder an einen Stromkreis, der regelmäßig von der Stromversorgung an- und ausgeschaltet wird.

Wartung

⚠ WARNUNG: VOR DURCHFÜHRUNG VON WARTUNGSARBEITEN AM HEIZGERÄT IST UNBEDINGT DER NETZSTECKER ZU ZIEHEN.

Lichtemittierende Diode

Dieses Heizgerät ist mit LED (Light Emitting Diode)-Lampen ausgestattet. Diese LED-Lampen sind wartungsfrei und müssen während der Lebensdauer des Produkts nicht ersetzt werden.

Reinigung

⚠ WARNUNG: VOR DER REINIGUNG DES HEIZGERÄTS IST UNBEDINGT DER NETZSTECKER ZU ZIEHEN.

Zur allgemeinen Reinigung ein weiches, sauberes Staubtuch verwenden. Niemals mit aggressiven Reinigern behandeln. Das Glassichtfenster ist vorsichtig mit einem weichen Tuch zu reinigen.

VERWENDEN SIE KEINEN Glasreiniger.

Zum Entfernen von Staub oder Flusen vom Wärmeabzuggrill des Heizgeräts kann von Zeit zu Zeit der weiche Bürstenaufsatz des Staubsaugers verwendet werden.

VORSICHT: Verwenden Sie das Gerät nicht ohne Grill oder Glasscheibe. Anderenfalls kann es zu Funktionsstörungen des Heizgeräts kommen.

Entsorgung

Für Elektrogeräte, die in der Europäischen Union verkauft wurden. Das Gerät darf am Ende seiner Lebensdauer nicht mit dem Hausmüll entsorgt werden. Bitte bei den entsprechenden Einrichtungen recyceln. Holen Sie hierzu Rat bei Ihren örtlichen Behörden oder bei einem Einzelhändler in Ihrem Land ein.



Kundendienst

Falls Sie unseren Kundendienst in Anspruch nehmen möchten oder Ersatzteile benötigen, wenden Sie sich bitte an den Fachhändler, bei dem das Gerät gekauft wurde, oder rufen Sie unter der Servicenummer an, die für Ihr Land auf der Garantiekarte angegeben ist.

Bitte senden Sie defekte Geräte zunächst nicht an uns, da diese verloren gehen oder beschädigt werden und Verzögerungen bei der Bereitstellung zufriedenstellender Serviceleistungen unsererseits entstehen können. Bitte bewahren Sie Ihre Kaufquittung als Beleg auf.

BELANGRIJK: DEZE INSTRUCTIES DIENEN ZORGVULDIG DOORGELEZEN EN BEWAARD TE WORDEN VOOR TOEKOMSTIG GEBRUIK.

Belangrijke veiligheidsmededeling

Bij gebruik van elektrische apparaten dienen basisvoorzorgmaatregelen in acht genomen te worden om het risico op brand, elektrische schokken en verwondingen bij personen te voorkomen, inclusief:

Neem als het apparaat beschadigd is voor installatie en gebruik direct contact op met de leverancier.

Dit apparaat niet in de directe omgeving van een bad, douche of zwembad gebruiken.

Niet buiten gebruiken.

Het apparaat niet rechtstreeks boven of onder een vast stopcontact of aansluitdoos plaatsen.

 **WAARSCHUWING:** Het apparaat is voorzien van een Waarschuwingssymbool waarop wordt aangegeven dat het niet afgedekt mag worden of heeft een Niet afdekken-label.

Het warmte-uitlaatrooster boven het vlamvenster van het apparaat niet afdekken of op enige manier blokkeren. Er ontstaat oververhitting als het apparaat per ongeluk wordt afgedekt. Geen materiaal of kleding op het apparaat leggen of de luchtcirculatie om het apparaat verhinderen door bijvoorbeeld gordijnen of meubels, aangezien dit tot oververhitting kan leiden en tot brandgevaar kan leiden.

In het geval van een fout de stekker van de verwarming uit het stopcontact halen. Haal de stekker van het apparaat uit het stopcontact als deze langere tijd niet nodig is. Het snoer moet aan de rechterkant van de verwarming geplaatst worden, uit de buurt van de warmte-uitlaat onder het apparaat.

Dit apparaat kan worden bediend door kinderen van 8 jaar en ouder en door personen met verminderde fysieke, zintuiglijke of geestelijke capaciteiten of gebrek aan ervaring en kennis als zij onder supervisie staan of instructies krijgen ten aanzien van het veilige gebruik van het apparaat en begrijpen welke gevaren zich kunnen voordoen. Kinderen mogen niet met het apparaat spelen. De reiniging en het gebruikersonderhoud van het apparaat mag niet zonder toezicht door kinderen worden uitgevoerd.

Kinderen van 3 jaar of jonger moeten uit te buurt gehouden worden behalve bij constante supervisie. Kinderen vanaf 3 jaar maar jonger dan 8 jaar mogen het apparaat alleen aan/uit zetten op voorwaarde dat deze in de normale functioneringspositie is geplaatst of geïnstalleerd en ze begeleiding of instructie hebben gekregen ten aanzien van het veilige gebruik van het apparaat en de betreffende gevaren begrijpen. Kinderen ouder dan 3 en jonger dan 8 jaar mogen de stekker van het apparaat niet in het stopcontact steken, hem instellen en reinigen of onderhoudswerkzaamheden uitvoeren.

Het apparaat moet zodanig gepositioneerd worden dat de stekker bereikbaar is.

Hoewel het apparaat aan de veiligheidsnormen voldoet, raden wij het gebruik op hoogpolig tapijt of langharige kleden af.

Als het snoer beschadigd is, moet hij vervangen worden door de fabrikant of servicedienst of een vergelijkbaar gekwalificeerd persoon om gevaar te vermijden.

OPGELET: Dit apparaat mag niet via een extern schakelapparaat, zoals een timer, worden gevoed of aangesloten worden op een circuit dat regelmatig door de nutsvoorziening aan en uit wordt gezet, om risico te vermijden door het per ongeluk resetten van de thermische afsluiting.

WAARSCHUWING - Sommige onderdelen van dit product kunnen heel heet worden en brandwonden veroorzaken. Let extra goed op als er kinderen en kwetsbare personen in de buurt zijn.

Technische informatie

Modelnr: DF2550-EU-E, DF2550-EU-500H-E,

Warmte-uitvoer **230V 240V**

Nominale warmte-uitvoer	P_{Nom}	0.9	-	1.0	kW
Minimale warmte-uitvoer	P_{min}	0.5	-	0.5	kW
Maximum constante warmteafgifte	$P_{max,c}$	0.9	-	1.0	kW

Hulp Elektriciteitsverbruik

In standby-modus	eI_{SB}	0.42	-	0.43	W
------------------	-----------	------	---	------	---

met elektronische kamertemperatuurregeling

Algemeen

Verwijder de kachel voorzichtig uit de verpakking en bewaar deze voor mogelijk gebruik in de toekomst voor verhuizingen of het terugbrengen van de kachel naar de verkoper.

De haard heeft een vlameffect die met of zonder warmte gebruikt kan worden, zodat op elk moment van het jaar genoten kan worden van de gezelligheid die het biedt. Voor gebruik van alleen het vlameffect is maar een klein beetje elektriciteit nodig.

Controleer alvorens de stekker van de verwarming in het stopcontact te steken of het voltage hetzelfde is als aangegeven voor de verwarming.

Let op: Bij gebruik in omgeving met weinig achtergrondgeluid kan een geluid hoorbaar zijn als het vlameffect geselecteerd wordt. Dit is normaal en is niet iets waar zorgen om gemaakt hoeft te worden.











Elektrische aansluiting

 **WAARSCHUWING: DIT APPARAAT MOET WORDEN GEAARD**

Deze kachel mag alleen gevoed worden met wisselstroom en het voltage aangegeven op kachel moet overeenkomen met het voltage van de stroomtoevoer.

Lees de veiligheids waarschuwingen en instructies voor de bediening alvorens de kachel aan te zetten

Bediening: Zie Fig. 2

	Icoon	Display	Functie	Omschrijving
A		-	Stroom/Standby	Een keer indrukken om het product 'AAN' te zetten. Een tweede keer indrukken om het product op 'STANDBY' te zetten. (Als het product vanuit 'STANDBY' wordt aangezet, gaat het terug naar eerdere instellingen behalve als de stekker uit het stopcontact is gehaald, in welk geval het gereset wordt naar de fabrieksinstellingen)
B			Sleep Timer	Meerdere keren indrukken om de 'SLEEP TIMER' met stappen van 0,5 uur van 0,5 uur tot 8 uur in te stellen alvorens hem uit te zetten. De resterende tijd van de 'SLEEP TIMER' wordt weergegeven. (Deze icoon is Groen van kleur)
C		Vlameffect		Met de knop 'FLAME EFFECT' doorloopt de eenheid opeenvolgend 4 instellingen, LOW FLAME, HIGH FLAME, DEMO MODE en OFF.
		F 1	Low Flame	Op deze instelling staat het vlameffect op lage felheid. (Op de display staat F1)
		F 2	High Flame	Op deze instelling staat het vlameffect op hoge felheid. (Op de display staat F2)
		FP	Demo Mode	Op deze instelling wisselt het vlameffect af tussen lage en hoge felheid. (Op de display staat FP)
		-	Uit	Hiermee wordt het vlameffect uitgezet. Als de verwarming aanstaat, wordt de display geactiveerd en blijft actief om de ingestelde temperatuur af te kunnen lezen en te laten zien of het product op LOW HEAT/ HIGH HEAT/COOL BLOW staat.
D		Verwarmen		Met de 'HEAT' knop doorloopt de eenheid achtereenvolgens 4 instellingen: LOW HEAT, HIGH HEAT, COOL BLOW en OFF. De warmte-instelling wordt aangegeven met een icoon in de zwevende display zie Afb. 1. Als het vlameffect op 'ON' staat, gaat de zwevende display na 5 seconden uit, als de verwarming echter onafhankelijk van het vlameffect wordt gebruikt. Het icoon 'low heat' of 'high heat' is constant zichtbaar op de zwevende display.
			Low Heat	Op deze instelling staat de verwarming op 'LOW HEAT', deze instelling wordt aangegeven door de icoon 'LOW HEAT' en de letters 'LO' verschijnen op de display. (Deze icoon is Oranje van kleur)
			High Heat	Deze icoon op de drijvende display geeft 'HIGH HEAT' aan, deze instelling wordt aangegeven door de icoon 'HIGH HEAT' en de letters 'HI' verschijnen op de display. (Deze icoon is Rood van kleur)
			Cool Blow	Deze icoon op de drijvende display geeft 'COOL BLOW' aan, deze instelling wordt aangegeven door de icoon 'COOL BLOW' en de letters 'CO' verschijnen op de display. (Deze icoon is Blauw van kleur)
		-	Uit	Hiermee worden de verwarming en de blower 'OFF' gezet, er verschijnt geen icoon op de drijvende display. Opgelet: de blower blijft 10-20 seconden blazen nadat hij is uitgezet om ervoor te zorgen dat het product veilig afkoelt.
E		-	Temp Down	Meerdere keren indrukken om de temperatuur met stappen van 1 °C te verlagen. De laagste temperatuur die ingesteld kan worden is 5 °C. Let op: Als u stopt bij de gewenste temperatuur, zal deze drie keer knipperen, daarna toont de display de kamertemperatuur zodat die door het product wordt gedetecteerd. Als de ingestelde temperatuur lager is dan de gedetecteerde kamertemperatuur, wordt de verwarming niet geactiveerd.
F		-	Temp Up	Meerdere keren indrukken om de temperatuur met stappen van 1 °C te verhogen. De hoogste temperatuur die ingesteld kan worden is 37 °C. Let op: Als u stopt bij de gewenste temperatuur, zal deze drie keer knipperen, daarna toont de display de kamertemperatuur zodat die door het product wordt gedetecteerd. Als de ingestelde temperatuur lager is dan de gedetecteerde kamertemperatuur, wordt de verwarming niet geactiveerd.

Gebruikersmodussen:

Modusnaam/omschrijving	Actie (Acties kunnen niet met de afstandsbediening ingesteld worden)
Veranderen Celsius (° C) naar Fahrenheit (° F)	Druk op alletwee 3 Dot knop (•••) en 2 Dot (••) op de eenheid en houd ingedrukt totdat er een piepje hoorbaar is en de display knippert. (Herhaal deze actie om terug te gaan naar Celsius)
Verwarmingsopties uitschakelen	Zowel 1 Dot knop (•) en Flame knop () op de eenheid 2 seconden ingedrukt houden. Als de verwarming is uitgeschakeld staat er "--" op de display en piept deze.
Verwarmingsopties inschakelen	Alle twee de 1 Dot knop (•) en Flame knop () op de eenheid 2 seconden ingedrukt houden. Als de verwarming is ingeschakeld, gaat de verwarming piepen en wordt de ingestelde temperatuur getoond.

Afstandsbediening - Zie Fig. 2

Het maximumbereik voor gebruik is ~5 meter.

OPMERKING: Het duurt even voordat de ontvanger reageert op de transmitter.

OPMERKING: De ontvanger voor de afstandsbediening bevindt zich in de display, richt de afstandsbediening hierop bij het invoeren van commando's.

De knoppen niet meer dan een keer per twee seconden indrukken voor de juiste werking.

Batterij-informatie - Zie Fig. 2

1. Verwijder de doorzichtige strip bij de batterij onderaan de afstandsbediening die ervoor zorgt dat de afstandsbediening volledig opgeladen is, om hem te activeren.

2. Draai om de batterij van de afstandsbediening te vervangen deze om en volg het diagram dat is aangebracht op de afstandsbediening.

3. Gebruik alleen CR2025 of CR2032 batterijen.

Plaatsing - Zie Fig. 3, 4 & 5

OPMERKING: Als er geen schouw van Dimplex gebruikt wordt, moet de kachel in een uitsparing geplaatst worden van de volgende minimale interne/openingsafmetingen (Figuur 4).

Nieuwe muurconstructie

① Selecteer een geschikte locatie waar geen vocht bij kan komen en verwijderd is van gordijnen, meubels en veel verkeer.

② Plaats de haard op de gewenste plek en kijkt hoe het past in de kamer.

③ Markeer de gewenste locatie op de vloer en sla de haard op een veilige, droge en stofvrije locatie op.

④ Gebruik tapbouten voor een opening van 626 mm breed x 464 mm hoog x 225 mm diep.

Optie 1 - Het snoer kan vanuit de rand en langs de muur geleid worden naar een stopcontact in de buurt van de haard.

Optie 2 - Er kan een nieuw stopcontact geïnstalleerd worden binnen de frameconstructie. Steek de stekker in een stopcontact van 13-13Amp/230-240 Volt. Als het snoer niet lang genoeg is, kunt u een verlengsnoer gebruiken van minimaal 13 Amp.

⚠ LET OP: Opening voor luchtcirculatie onder de kachel is voorzien van twee (2) rubberen voetjes.

Installeer de kachel niet rechtstreeks op vloerbedekking of vergelijkbare oppervlakken die de luchtcirculatie kunnen hinderen.

Plaats als de kachel wordt geïnstalleerd in een ruimte waar vloerbedekking ligt een stevige, vaste ondergrond onder de kachel. Zorg er voor dat de beide pootjes van de haard stevig op dit oppervlak staan.

Laatste stappen

Zodra het product op de gewenste locatie staat, hangt u het glas voor de voorkant op de steunen van de kachel zoals weergegeven in Fig. 4.

Gebruik de meegeleverde twee (2) kruiskopschroeven om de lipjes van het glas vast te schroeven aan de kachel (Figure 5).

Thermische beveiliging

De ingebouwde oververhittingsbeveiliging schakelt het apparaat automatisch uit in het geval van problemen! Schakel als dit gebeurt het apparaat uit of haal de stekker uit het stopcontact.

Verwijder alle belemmeringen die tot de oververhitting geleid zouden kunnen hebben. Na een korte afkoelperiode kan het apparaat weer gebruikt worden! Neem contact op met uw plaatselijke dealer als dit probleem zich weer voordoet!

WAARSCHUWING: Dit apparaat mag niet via een extern schakelapparaat, zoals een timer, worden gevoed of aangesloten worden op een circuit dat regelmatig door de nutsvoorziening aan en uit wordt gezet, om risico te vermijden door het per ongeluk resetten van de thermische afsluiting.

Onderhoud

⚠ WAARSCHUWING: HAAL ALTIJD DE STEKKER UIT HET STOPCONTACT ALVORENS AAN ONDERHOUDWERKZAAMHEDEN TE BEGINNEN.

Light Emitting Diode

Deze haard is uitgerust met led (Light Emitting Diode) lampen. Deze led-lampen zijn onderhoudsvrij en hoeven niet vervangen te worden gedurende de levensduur van het product.

Reinigen

⚠ WAARSCHUWING: HAAL ALTIJD DE STEKKER UIT HET STOPCONTACT ALVORENS DE VERWARMING SCHOON TE MAKEN.

Gebruik voor normaal reinigen een zachte, schone stofdoek - gebruik nooit schuurmiddelen. Het glazen scherm dient zorgvuldig schoongemaakt te worden met een zachte doek.

GEEN bedrijfseigen ruitenreinigers gebruiken.

Voor het verwijderen van stofophopingen of pluis kan soms de zachte opzetborstel van de stofzuiger gebruikt worden om het rooster van de fan schoon te maken.

WAARSCHUWING: het product niet gebruiken zonder dat het rooster en het buitenste glas op hun plaats zitten aangezien dit van invloed kan zijn op de werking van de verwarming.

Recyclen

Voor elektrische producten die binnen de Europese Gemeenschap worden verkocht. Aan het einde van de levensduur van de elektrische producten, mag deze niet worden weggegooid bij het huishoudvuil. Recycle waar faciliteiten aanwezig zijn. Vraag aan de plaatselijke autoriteit of winkelier wat de recyclerichtlijnen in uw land zijn.



Aftersales service

Neem als u aftersales service nodig hebt of reserveonderdelen wilt kopen contact op met de winkelier waar u het apparaat gekocht hebt of bel het servicenummer dat van uw land zoals vermeld op het garantiebewijs.

Het product niet direct naar ons terug sturen aangezien dit kan leiden tot verlies of schade en vertraging in het leveren van service aan u. Bewaar het bonnetje als bewijs van aankoop.

Conseils de sécurité importants

Lors de l'utilisation d'appareils électriques, toujours prendre des précautions élémentaires pour réduire les risques d'incendie, de choc électrique et de blessures corporelles, parmi lesquelles :
Si l'appareil est endommagé, consulter immédiatement le fournisseur avant de procéder à l'installation et à l'utilisation.
Ne pas utiliser cet appareil à proximité immédiate d'une baignoire, d'une douche ou d'une piscine.

Ne pas utiliser à l'extérieur.

Cet appareil ne doit pas être placé juste au-dessus ou en dessous d'une prise ou d'un boîtier de connexion fixes.

 **AVERTISSEMENT** : L'appareil porte le symbole d'avertissement indiquant qu'il ne doit pas être couvert ou une étiquette « Ne pas couvrir ». Ne pas couvrir ou obstruer de quelque façon que ce soit la grille de sortie de chaleur située au-dessous de la fenêtre de flamme de l'appareil. Une surchauffe surviendrait si l'appareil était accidentellement couvert. Ne pas placer de matériaux ou de vêtements sur l'appareil de chauffage ou entraver la circulation d'air autour de l'appareil avec des rideaux ou des meubles par exemple, car ceci est susceptible de causer une surchauffe et un risque d'incendie.

En cas de panne, débrancher l'appareil de chauffage. Débrancher l'appareil s'il ne doit pas être utilisé pendant une période prolongée. Le cordon d'alimentation doit être placé du côté droit de l'appareil de chauffage à distance de la sortie de chaleur située au-dessous de celui-ci.

Cet appareil peut être utilisé par des enfants âgés d'au moins 8 ans et des personnes aux capacités physiques, sensorielles ou mentales réduites ou manquant d'expérience et de connaissances, pourvu qu'ils bénéficient d'une surveillance ou d'instructions quant à l'utilisation de l'appareil de façon sécurisée et qu'ils comprennent les risques encourus. Les enfants ne doivent pas jouer avec cet appareil. Son nettoyage et son entretien ne doivent pas être effectués par des enfants laissés sans surveillance.

Les enfants âgés de moins de 3 ans doivent être tenus à distance de l'appareil, à moins qu'ils ne soient surveillés en permanence. Les enfants âgés de 3 ans et plus et de moins de 8 ans peuvent uniquement allumer/éteindre l'appareil, pourvu qu'il soit placé ou installé dans sa position d'utilisation normale, qu'ils bénéficient d'une surveillance ou d'instructions quant à l'utilisation de l'appareil de façon sécurisée et qu'ils comprennent les risques encourus. Les enfants de trois à huit ans ne doivent pas brancher, régler ou nettoyer l'appareil ou effectuer aucune des opérations de nettoyage et d'entretien réalisables par l'utilisateur.

L'appareil doit être placé de sorte que la fiche électrique soit accessible.

Bien que cet appareil respecte les normes de sécurité, nous ne recommandons pas son utilisation sur des tapis à poils profonds ou sur des tapis à poils longs.

Si le cordon d'alimentation est endommagé, le faire remplacer par le fabricant, un réparateur ou toute personne suffisamment qualifiée afin d'écartier tout risque.

AVERTISSEMENT : Afin d'éviter tout danger lié à la réinitialisation du protecteur thermique, cet appareil ne doit pas être alimenté via un dispositif à interrupteur externe, tel qu'un minuteur, ni connecté à un circuit régulièrement allumé et éteint par votre fournisseur d'électricité.

ATTENTION : certaines pièces de ce produit peuvent chauffer à haute température et causer des brûlures. Être très attentif lorsque des enfants et des personnes vulnérables sont présents.

Informations techniques

N° du modèle : DF2550-EU-E, DF2550-EU-500H-E,

Production de chaleur **230V 240V**

Production de chaleur nominale	P_{Norm}	0.9	-	1.0	kW
--------------------------------	------------	-----	---	-----	----

Production de chaleur minimale	P_{min}	0.5	-	0.5	kW
--------------------------------	-----------	-----	---	-----	----

Production de chaleur continue maximale	$P_{max,c}$	0.9	-	1.0	kW
---	-------------	-----	---	-----	----

Consommation d'électricité auxiliaire

En mode veille	eI_{SB}	0.42	-	0.43	W
----------------	-----------	------	---	------	---

avec régulation de température ambiante électronique.

Généralités

Déballez l'appareil avec précaution et conservez l'emballage pour une éventuelle utilisation ultérieure, que ce soit pour un déménagement ou un retour du produit au fournisseur.

La cheminée est dotée d'un effet flamme pouvant être utilisé avec ou sans chauffage, de sorte qu'il est possible de bénéficier de son effet tranquilisant tout au long de l'année. L'utilisation sans chauffage ne requiert qu'une faible consommation d'électricité.

Avant de brancher l'appareil de chauffage, vérifiez que la tension d'alimentation du secteur est identique à celle indiquée sur l'appareil.

Remarque : Utilisé dans un environnement où le bruit de fond est très faible, il est possible d'entendre un son lié au fonctionnement de l'effet de flamme. Ce son est normal et ne doit pas être une source d'inquiétude.











Branchements

 **AVERTISSEMENT** : CET APPAREIL DOIT ÊTRE MIS À LA TERRE



Cet appareil de chauffage doit être utilisé en courant alternatif uniquement et la tension d'alimentation du secteur doit correspondre à la tension indiquée sur l'appareil.

Lire attentivement les consignes de sécurité et les instructions d'utilisation avant de mettre l'appareil en marche.

Commandes : Voir Fig. 2

	Icône	Affichage	Fonction	Description
A		-	Marche / Veille	Appuyer une fois pour mettre le produit sous tension. Appuyez une seconde fois pour mettre le produit en « VEILLE » (En retournant du mode « STANDBY », le produit reviendra aux réglages précédents à moins que le produit a été débranché, auquel cas, il sera réinitialisé aux réglages d'usine)
B			Minuterie de mise en veille	Appuyez plusieurs fois pour changer « SLEEP TIMER » par incréments de 0,5 h de 0,5 h à 8,0 h avant d'arrêter. Le temps restant s'affiche sur « SLEEP TIMER ». (Cette icône est de couleur verte)
C		Effet flamme		Le bouton « FLAME EFFECT » cycle l'appareil séquentiellement par le réglage 4, LOW FLAMME, HIGH FLAME, DEMO MODE et OFF.
		F 1	Flamme faible	Ce réglage exécutera l'effet de la flamme à un faible niveau de luminosité. (L'écran affiche F1)
		F 2	Flamme intense	Ce réglage exécutera l'effet de la flamme à un haut niveau de luminosité. (L'écran affiche F2)
		FP	Mode démo	Ce paramètre impulse lentement l'effet de la flamme entre la luminosité basse et haute. (L'écran affiche FP)
		-	Désactivé	Cela désactivera l'effet de la flamme. Si le chauffage est en marche, l'écran s'allume et reste allumé pour afficher la température de consigne et indique si le produit est en LOW HEAT/ HIGH HEAT/COOL BLOW.
D		Chaleur		Bouton « HEAT » cycle l'appareil à travers les 4 paramètres : LOW HEAT, HIGH HEAT, COOL BLOW et OFF. Le réglage de chaleur sera indiqué par une icône sur l'affichage flottant. Voir Fig.1. Quand l'effet flamme est activé, l'affichage flottant s'éteindra au bout de 5 secondes. Cependant, si l'appareil de chauffage est utilisé indépendamment de l'effet flamme. L'icône de chaleur basse ou chaleur élevée apparaît en permanence à l'écran flottant.
			Chaleur basse	Ce réglage active le chauffage à « LOW HEAT ». Ce réglage est indiqué par l'icône « LOW HEAT » et les lettres « LO » apparaîtront à l'écran. (Cette icône est de couleur Orange)
			Chaleur élevée	Cette icône sur l'écran flottant indique « HIGH HEAT ». Ce réglage est indiqué par l'icône « HIGH HEAT » et les lettres « HI » apparaîtront à l'écran. (Cette icône est de couleur Rouge)
			Coup de froid	Cette icône sur l'écran flottant indique « COOL BLOW ». Ce réglage est indiqué par l'icône « COOL BLOW » et les lettres « CB » apparaîtront à l'écran. (Cette icône est de couleur Bleu)
		-	Désactivé	Commute le chauffage et le ventilateur à « OFF », aucune icône sera affiché à l'écran flottant. Notez que le ventilateur fonctionne pendant 10 à 20 secondes après avoir été désactivé pour s'assurer que le produit se refroidisse en toute sécurité.
E		-	Pemp basse	Appuyez plusieurs fois pour abaisser la température de chauffage en 1°C incrément. La température la plus basse peut être réglée à 5°C. Remarque : Une fois que vous vous arrêtez à la température souhaitée, le système clignote trois fois, puis l'écran affiche la température ambiante détectée par le produit. Si la température de consigne est inférieure à la température ambiante détectée, le chauffage ne s'activera pas.
F		-	Temp haute	Appuyez plusieurs fois pour augmenter la température de chauffage en 1°C incrément. La température la plus élevée réglable est de 37°C. Remarque : Une fois que vous vous arrêtez à la température souhaitée, le système clignote trois fois, puis l'écran affiche la température ambiante détectée par le produit. Si la température de consigne est inférieure à la température ambiante détectée, le chauffage ne s'activera pas.

Modes utilisateur :

Nom / Description du mode	Action (Les actions ne peuvent pas être entrées par la télécommande)
Changer Celsius (° C) en Fahrenheit (° F)	Appuyez simultanément sur 3 le bouton 3 Dot (•••) et 2 Dot (••) sur l'appareil et maintenez jusqu'au retentissement du bip sonore et au clignotement de l'affichage. (Pour revenir à Celsius répétez cette action)
Désactiver les options de chaleur	Presser en même temps le bouton à 1 Point (•) et le bouton de Flamme  sur l'unité pendant 2 secondes. Une fois l'appareil de chauffage éteint, « -- » s'affichera à l'écran et un signal sonore retentira.
Activer les options de chaleur	Presser en même temps le bouton à 1 Point (•) et le bouton de Flamme  sur l'unité pendant 2 secondes. Une fois l'appareil de chauffage allumé, un signal sonore retentira et la température réglée s'affichera.

Télécommande - Voir Fig. 2

La portée maximale d'utilisation est ~ 5 mètres.

REMARQUE : Le récepteur peut prendre peu de temps pour répondre à l'émetteur.

REMARQUE : Le récepteur de la télécommande se trouve dans l'affichage. Orientez la télécommande dans cette direction lors de la saisie des commandes.

Ne pas appuyer sur les boutons plus d'une fois dans les deux secondes pour un fonctionnement correct.

Informations sur la batterie - Voir Fig. 2

1. Pour activer la télécommande, retirez la bande d'isolement de la batterie à la base de la télécommande, qui est utilisée pour que votre télécommande soit complètement chargée.

2. Pour remplacer la batterie de la télécommande, tournez la télécommande et suivez le diagramme gaufré sur sur celle-ci

3. Utilisez uniquement les batteries de taille CR2025 ou CR2032.

Raccordement - Voir Figures 3, 4 et 5

REMARQUE : Si ce n'est pas un manteau Dimplex qui est utilisé, la cheminée doit être installée dans une enceinte aux dimensions minimales suivantes (Figure 4).

Construction de murs neufs

① Choisir un emplacement adéquat qui n'est pas sujet à l'humidité et qui se trouve à distance de tous rideaux, meubles et lieux de passage fréquentés.

② Placer la cheminée à l'endroit souhaité pour voir ce que cela donnera dans la pièce.

③ Marquer l'emplacement souhaité sur le plancher et ranger la cheminée dans un endroit sûr, sec et non exposé à la poussière.

④ À l'aide de goujons, délimiter une ouverture de 626 mm de large X 585 de profondeur.

Option #1 - Le cordon d'alimentation peut passer derrière l'habillage, le long du mur, jusqu'à une prise à proximité de la cheminée.

Option #2 - Une nouvelle prise peut être installée à l'intérieur de l'encadrement. Brancher l'appareil sur une prise de 13 Ampères, 230-240 volts. Si le cordon est trop court, il est possible d'utiliser une rallonge à 3 âmes de 13 Ampères minimum.

⚠ AVERTISSEMENT : L'espace pour la circulation de l'air sous la cheminée est fourni par deux (2) pieds en plastique.

Ne pas installer l'insertion de cheminée directement sur un tapis ou des surfaces similaires qui peuvent restreindre la circulation de l'air.

Si la cheminée doit être installée dans un endroit recouvert de moquette, placer une surface plate monobloc sous l'insertion de la cheminée. Veiller à ce que tous les pieds reposent solidement sur cette surface.

Étapes finales

Une fois le produit terminé, le produit se trouve à l'emplacement souhaité, accrochez l'ensemble de verre avant sur les montures de la chambre de combustion comme indiqué sur la figure 4.

Utilisez les deux vis de métal en feuille Phillips fournies pour fixer les pattes de montage de verre à la cheminée (Figure 5).

Disjoncteur thermique

La coupure intégrée de surchauffe éteint l'appareil automatiquement en cas de défaut. Si cela se produit, éteignez l'appareil ou débranchez la fiche de la prise secteur.

Enlevez toutes les obstructions qui peuvent avoir provoqué une surchauffe. Après une courte phase de refroidissement, l'appareil est prêt à être utilisé à nouveau ! Si le défaut survient à nouveau, contactez votre revendeur local !

AVERTISSEMENT : Afin d'éviter tout danger lié à la réinitialisation du protecteur thermique, cet appareil ne doit pas être alimenté via un dispositif à interrupteur externe, tel qu'un minuteur, ni connecté à un circuit régulièrement allumé et éteint par votre fournisseur d'électricité.

Entretien

⚠ AVERTISSEMENT : TOUJOURS DÉBRANCHER DU SECTEUR AVANT DE RÉALISER TOUTE OPÉRATION DE MAINTENANCE.

Diode électroluminescente

L'appareil est doté de DEL (Diodes électroluminescentes). Ces indicateurs DEL sont exemptes d'entretien et ne doivent pas nécessiter de remplacement pendant la durée de vie du produit.

Nettoyage

⚠ AVERTISSEMENT : TOUJOURS DÉBRANCHER L'ALIMENTATION SECTEUR AVANT DE NETTOYER L'APPAREIL DE CHAUFFAGE.

Pour un nettoyage régulier, utilisez un chiffon à poussière doux et n'utilisez jamais de produits nettoyants abrasifs. La vitre permettant de voir les flammes doit être nettoyée délicatement avec un chiffon doux.

NE PAS utiliser de produit spécifiquement conçu pour le nettoyage des vitres.

Utilisez la brosse douce d'un aspirateur de temps à autre pour nettoyer la grille du ventilateur et éliminer la poussière et les peluches qui se sont accumulées.

AVERTISSEMENT : Ne pas utiliser le produit lorsque la grille et le verre extérieur ne sont en position, car cela peut affecter le fonctionnement de l'appareil.

Recyclage

Appareils électriques vendus dans les pays de l'Union européenne. Les appareils électriques en fin de vie ne doivent pas être évacués avec les ordures ménagères. Veuillez utiliser les services de recyclage locaux. Contactez les services publics ou le fournisseur de l'appareil pour obtenir des conseils de recyclage pertinents dans votre pays.



Service après-vente

Si vous avez besoin d'un service après-vente ou si vous devez acheter des pièces de rechange, contactez le détaillant auprès duquel l'appareil a été acheté ou contactez le numéro de service correspondant à votre pays sur la carte de garantie.

Veillez ne pas nous renvoyer un produit défectueux en premier lieu, car cela pourrait entraîner des pertes ou des dégâts et des délais pour vous fournir un service satisfaisant. Veuillez conserver votre facture comme justificatif d'achat.

IMPORTANT: ACESTE INSTRUCȚIUNI TREBUIE CITITE CU ATENȚIE ȘI PĂSTRATE PENTRU CONSULTARE ULTERIOARĂ

Recomandări importante referitoare la siguranță

Pentru a se reduce riscul de incendiu, electrocutare și vătămare a persoanelor, la utilizarea aparatelor electrice trebuie respectate măsuri elementare de precauție, incluzând următoarele:

Dacă aparatul este deteriorat, consultați-vă cu furnizorul înainte de instalarea și utilizarea acestuia.

Nu folosiți acest aparat în imediata vecinătate a camerei de baie, a dușului sau a piscinei.

A nu se folosi în aer liber.

Acest aparat nu trebuie amplasat direct deasupra sau dedesubtul unei prize fixe sau cutii de racord.

⚠ ATENȚIE: Aparatul este prevăzut cu simbolul Avertizare care indică faptul că nu trebuie acoperit sau are o etichetă pe care scrie Nu acoperiți.



Nu acoperiți sau obstrucționați în niciun fel grilajul de evacuare a căldurii aflat deasupra ferestrei pentru flacără a aparatului. Dacă aparatul este acoperit accidental, acesta se va supraîncălzi. Nu amplasați țesături sau articole de îmbrăcăminte pe aparat și nu obstrucționați circulația aerului în jurul acestuia, de exemplu cu draperii sau mobilier, deoarece s-ar putea supraîncălzi și prezenta pericol de incendiu.

În caz de defectare, scoateți radiatorul din priză. Scoateți aparatul din priză atunci când nu este folosit pentru perioade mari de timp. Cablul de alimentare trebuie pus pe partea dreaptă a radiatorului, departe de zona de evacuare a căldurii de sub aparat.

Acest aparat poate fi utilizat de copiii cu vârsta mai mare de 8 ani, de persoanele cu capacități fizice, senzoriale sau mentale reduse sau de persoanele fără cunoștințe sau experiență doar sub supraveghere sau după o scurtă instruire care să le ofere informațiile necesare despre utilizarea sigură a aparatului și să le permită să înțeleagă pericolele la care se expun. Copiii nu trebuie să se joace cu acest aparat. Curățarea și întreținerea curentă nu trebuie efectuate de copii nesupravegheați.

Copiii cu vârsta mai mică de 3 ani nu trebuie lăsați să se apropie de aparat dacă nu sunt supravegheați permanent. Copiii cu vârsta între 3 și 8 ani au voie doar să pornească/oprească aparatul cu condiția ca aparatul să fie amplasat sau instalat în poziția normală de funcționare și doar dacă aceștia sunt supravegheați sau instruiți cu privire la utilizarea în siguranță a aparatului și înțeleg pericolele la care se expun. Copiii cu vârsta între 3 și 8 ani nu au voie să conecteze la priză, să regleze și să curețe aparatul și nu au voie

să realizeze întreținerea efectuată de utilizator. Aparatul trebuie poziționat în așa fel încât ștecherul să fie accesibil.

Chiar dacă acest aparat respectă normele de siguranță, nu recomandăm utilizarea acestuia pe carpete groase sau pe covoare cu fire lungi.

În cazul în care cablul de alimentare este deteriorat, acesta trebuie înlocuit de către producător, un tehnician de service sau o persoană cu o calificare asemănătoare, pentru a evita orice pericol.

ATENȚIE: pentru a evita riscurile cauzate de resetarea necorespunzătoare a protecției termice, acest aparat nu trebuie alimentat printr-un dispozitiv de comutare extern, cum ar fi un temporizator și nu trebuie conectat la un circuit care este cuplat și decuplat în mod regulat de rețea.

ATENȚIE - Unele piese ale acestui produs pot deveni foarte fierbinți și pot provoca arsuri. Se va acorda o atenție deosebită în situațiile în care există copii și persoane vulnerabile.

Informații tehnice

Nr. model: DF2550-EU-E, DF2550-EU-500H-E,

Căldură emisă **230 V** **240 V**

Căldură nominală emisă	P_{Nom}	0.9	-	1.0	kW
------------------------	-----------	-----	---	-----	----

Căldură minimă emisă	P_{min}	0.5	-	0.5	kW
----------------------	-----------	-----	---	-----	----

Căldură maximă emisă continuu	$P_{max,c}$	0.9	-	1.0	kW
-------------------------------	-------------	-----	---	-----	----

Consum auxiliar de electricitate

În modul de așteptare	eI_{SB}	0.42	-	0.43	W
-----------------------	-----------	------	---	------	---

cu controlul electronic al temperaturii camerei

Generalități

Despachetați radiatorul cu atenție și păstrați ambalajul pentru o eventuală utilizare ulterioară, în cazul mutării sau returnării șemineului la furnizor.

Șemineul include un simulator de flacără, care poate fi utilizat cu sau fără încălzire, astfel că vă puteți bucura de efectul reconfortant în orice perioadă a anului. Utilizarea exclusivă a simulatorului de flacără necesită doar o cantitate redusă de electricitate.

Înainte de a conecta radiatorul, verificați dacă tensiunea de alimentare este identică cu cea indicată pe radiator.

Rețineți: În cazul utilizării într-un mediu cu zgomot de fond foarte redus, este posibilă sesizarea unui sunet asociat funcționării simulatorului de flacără. Acest lucru este normal și nu reprezintă un motiv de îngrijorare.











Conexiunea electrică

⚠ ATENȚIE: ACEST APARAT TREBUIE SĂ FIE ÎMPĂMÂNTAT



Acest radiator trebuie conectat numai la o sursă electrică de curent alternativ, iar tensiunea de alimentare trebuie să fie identică cu tensiunea indicată pe radiator.

Înainte de pornire, citiți avertismentele privind siguranța și instrucțiunile de utilizare.

Comenzi: Consultați Fig. 2

Pictogramă	Afișaj	Funcție	Descriere
A		-	Alimentare / Așteptare Pentru a „PORNI” aparatul apăsați o singură dată. Apăsați a doua oară pentru a pune aparatul în „AȘTEPTARE” (După revenirea din modul „AȘTEPTARE”, aparatul va reveni la setările anterioare, cu excepția cazului în care a fost scos din priză, când va reveni la setările din fabrică)
B			Cronometru cu oprire automată Pentru a modifica intervalul dinaintea opririi în trepte de 0,5 h, de la 0,5 h la 8,0 h, apăsați de mai multe ori „CRONOMETRUL CU OPRIRE AUTOMATĂ”. Pe „CRONOMETRU CU OPRIRE AUTOMATĂ” este afișat timpul rămas. (Această pictogramă are Verde albastru)
C		Simulator de flacără	Butonul „SIMULATOR DE FLACĂRĂ” activează unitatea secvențial prin cele 4 setări, FLACĂRĂ MICĂ, FLACĂRĂ MARE, MOD DEMO și OPRIT.
		F 1	Flacără mică Această setare va rula simulatorul de flacără la un nivel scăzut de strălucire. (Afișajul va indica F1)
		F 2	Flacără mare Această setare va rula simulatorul de flacără un nivel ridicat de strălucire. (Afișajul va indica F2)
		FP	Modul Demo Această setare va pulsa încet simulatorul de flacără între strălucirea scăzută și ridicată. (Afișajul va indica FP)
		-	Oprit Aceasta va opri simulatorul de flacără. Dacă radiatorul funcționează, afișajul se va activa și va rămâne activ pentru a citi temperatura setată și pentru a arăta dacă produsul este setat pe CĂLDURĂ MICĂ/ CĂLDURĂ MARE/AER RECE.
D		Căldură	Butonul „CĂLDURĂ” comută unitatea secvențial prin 4 setări: CĂLDURĂ MICĂ, CĂLDURĂ MARE, AER RECE și OPRIT. Setarea căldurii va fi indicată de o pictogramă pe afișajul flotant, consultați Fig. 1. Atunci când simulatorul de flacără este „PORNI”, afișajul flotant se va opri după 5 secunde dacă radiatorul este folosit independent de simulatorul de flacără. Pictograma căldură mică sau căldură mare va apărea permanent pe afișajul flotant.
			Căldură mică Această setare va activa radiatorul pe „CĂLDURĂ MICĂ” și va fi indicată de pictograma „CĂLDURĂ MICĂ” și de literele „LO” care apar pe afișaj. (Această pictogramă are Portocale albastru)
			Căldură mare Această pictogramă de pe afișajul flotant indică „CĂLDURĂ MARE” și este indicată de pictograma „CĂLDURĂ MARE” și de literele „HI” care apar pe afișaj. (Această pictogramă are roșu albastru)
			Aer rece Această pictogramă de pe afișajul flotant indică „AER RECE” și va fi indicată de pictograma „AER RECE” și de literele „CB” care apar pe afișaj. (Această pictogramă are albastru albastru)
		-	Oprit Aceasta „OPREȘTE” radiatorul și suflanta. Pe afișajul flotant nu va fi indicată nicio pictogramă. Rețineți, suflanta va funcționa timp de 10-20 de secunde după oprire pentru a asigura răcirea în siguranță a produsului.
E		-	Temp mică Apăsați de mai multe ori pentru a reduce temperatura în trepte de 1°C Creștere C. Temperatura cea mai scăzută care poate fi setată este de 5°C. Observație: După ce ajungeți la temperatura dorită, aceasta se va aprinde intermitent de 3 ori, după care afișajul va indica temperatura camerei care a fost detectată de produs. Dacă temperatura setată este mai mică decât temperatura detectată a camerei, radiatorul nu se va activa.
F		-	Temp Up Apăsați de mai multe ori pentru a crește temperatura în trepte de 1°C Creștere C. Temperatura cea mai ridicată care poate fi setată este de 37°C. Observație: După ce ajungeți la temperatura dorită, aceasta se va aprinde intermitent de 3 ori, după care afișajul va indica temperatura camerei care a fost detectată de produs. Dacă temperatura setată este mai mică decât temperatura detectată a camerei, radiatorul nu se va activa.

Modurile utilizator:

Numele modului /Descriere	Acțiune (Acțiunile nu pot fi comandate cu telecomanda)
Schimbare din Celsius (°C) în Fahrenheit (°F)	Apăsați ambele butoane cu 3 puncte (●●●) și 2 Puncte (●● de pe unitate și mențineți până când se aude un bip și afișajul se aprinde intermitent. (Pentru a reveni la Celsius, repetați acțiunea)
Dezactivarea Opțiunilor de căldură	Apăsați butonul cu 1 punct (●) și butonul de flacără () de pe unitate timp de 2 secunde. Atunci când radiatorul a fost dezactivat, afișajul va indica „--” și va emite un semnal sonor.
Activarea Opțiunilor de căldură	Apăsați butonul cu 1 punct (●) și butonul de flacără () de pe unitate timp de 2 secunde. Atunci când radiatorul a fost activat cu succes, radiatorul va face bip și va indica temperatura setată.

Telecomandă - Consultați Fig. 2

Raza maximă de acțiune este de ~ 5 metri.

OBSERVAȚIE: Este necesar un anumit timp pentru ca receptorul să reacționeze la comenzile transmise.

OBSERVAȚIE: Receptorul telecomenzii se află în afișaj, îndreptați telecomanda în această direcție atunci când dați comenzi.

Pentru o funcționare corespunzătoare, nu apăsați butoanele la intervale sub două secunde.

Informații privind bateria - Consultați Fig. 2

1. Pentru a activa telecomanda, scoateți banda de izolare a bateriei de la baza telecomenzii care este folosită pentru a asigura livrarea telecomenzii cu bateria complet încărcată.

2. Pentru a înlocui bateria telecomenzii, întoarceți telecomanda și urmați schema imprimată pe telecomandă

3. Folosiți doar baterii de tipul CR2025 sau CR2032.

Montarea - Consultați Figurile 3, 4 și 5

OBSERVAȚIE: Dacă nu folosiți un cămin Dimplex, șemineul trebuie să fie instalat într-un locaș cu următoarele dimensiuni minime interne/degajări (Figura 4).

Construcția unui zid nou

- 1 Alegeți un loc potrivit, care nu este susceptibil la umezeală, departe de draperii, mobilă și trafic intens.
- 2 Puneți șemineul în locul dorit pentru a vedea cum arată în cameră.
- 3 Marcați poziția dorită pe podea și depozitați șemineul într-un loc sigur, uscat și fără praf.
- 4 Folosiți bolțuri pentru a contura o degajare de 626 mm lățime, 464 mm înălțime și 225 mm adâncime.

Opțiunea nr. 1: cablul de alimentare poate fi tras din spate pe lângă perete spre o priză adiacentă șemineului.

Opțiunea nr. 2: În rama construită poate fi instalată o priză nouă. Conectați șemineul la o priză de 13 A / 230-240 V. Dacă nu este îndeajuns de lung cablul, folosiți un prelungitor cu 3 fire cu intensitatea nominală minimă de 13 A.

⚠ ATENȚIE: Spațiul pentru circulația aerului din spatele inserției șemineului este asigurat de două (2) picioare din cauciuc. Nu instalați inserția șemineului direct pe covor sau pe suprafețe similare ce pot limita circulația aerului. Dacă instalați șemineul pe o zonă cu covor sau mochetă, puneți sub inserție o piesă plată și masivă, dintr-o singură bucată de material. Ambele picioare ale inserției trebuie să se afele ferm pe această suprafață.

Etape finale

După poziționarea produsului în locația dorită, suspendați ansamblul frontal din sticlă pe suporturile camerei de ardere, așa cum se arată în Fig. 4.

Utilizați cele două (2) șuruburi în cruce furnizate pentru a fixa urechile ansamblului din sticlă pe șemineu (Figura 5).

Înterupătorul de protecție termică

Înterupătorul de protecție termică încorporat deconectează aparatul automat în cazul unei defecțiuni! Dacă se întâmplă acest lucru, opriți aparatul sau scoateți ștecherul din priză.

Îndepărtați toate obstrucțiile care ar fi putut cauza supraîncălzirea. După o scurtă perioadă de răcire, aparatul este din nou operațional! Dacă defecțiunea reapare, contactați distribuitorul local!

ATENȚIE: pentru a evita riscurile cauzate de resetarea necorespunzătoare a protecției termice, acest aparat nu trebuie alimentat printr-un dispozitiv de comutare extern, cum ar fi un temporizator și nu trebuie conectat la un circuit care este cuplat și decuplat în mod regulat de rețea.

Întreținerea

⚠ ATENȚIE: DECONECTAȚI ÎNTOTDEAUNA APARATUL DE LA REȚEAUA ELECTRICĂ ÎNAINTEA ORICĂROR LUCRĂRI DE ÎNTREȚINERE.

Dioda luminiscentă

Acest șemineu este dotat cu lămpi LED (diode luminiscente). Aceste lămpi cu LED nu necesită întreținere și nu vor trebui înlocuite pe durata de funcționare a produsului.

Curățarea

⚠ ATENȚIE: DECONECTAȚI ÎNTOTDEAUNA APARATUL DE LA REȚEAUA DE ALIMENTARE ÎNAINTE DE A CURĂȚA RADIATORUL.

Pentru o curățare generală, folosiți o lavetă de praf moale și curată. Nu folosiți niciodată detergenți abrazivi. Geamul din sticlă trebuie curățat cu grijă folosind o lavetă moale.

NU folosiți detergenți pentru geamuri disponibili în comerț.

Pentru a îndepărta eventualele depuneri de praf sau scame, folosiți din când în când duza cu perie moale a unui aspirator și curățați grila de evacuare a radiatorului cu ventilator.

ATENȚIE: nu utilizați produsul fără grilajul și geamul exterior deoarece poate fi afectată funcționarea radiatorului.

Reciclarea

Pentru aparatele electrice comercializate în Comunitatea Europeană. La sfârșitul perioadei de exploatare a aparatului electric, nu aruncați produsul împreună cu deșeurile menajere. Vă rugăm să reciclați acolo unde există această posibilitate. Pentru a vă informa cu privire la centrele de reciclare din țara dumneavoastră contactați autoritățile locale sau distribuitorul.

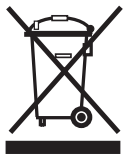

Service Post-Vânzare

Dacă aveți nevoie de service în perioada de garanție sau dacă doriți să achiziționați piese de schimb, contactați distribuitorul de la care a fost achiziționat aparatul sau apelați numărul de service din țara dumneavoastră, specificat pe certificatul de garanție.

Vă rugăm să nu ne returnați direct produsele defecte, deoarece astfel s-ar putea cauza pierderea sau deteriorarea acestora, precum și întâzieri în asigurarea unor servicii de asistență tehnică satisfăcătoare. Vă rugăm să păstrați factura/chitanța cu care ați achiziționat produsul.

IMPORTANTE: LE PRESENTI ISTRUZIONI DEVONO ESSERE LETTE CON ATTENZIONE E CONSERVATE PER USO FUTURO

Importanti informazioni sulla sicurezza

Quando si utilizzano apparecchiature elettriche, è necessario attenersi sempre alle precauzioni fondamentali per ridurre i rischi di incendio, scossa elettrica e lesioni personali, compreso quanto segue:

Se l'apparecchiatura è danneggiata, consultare immediatamente il fornitore prima dell'installazione e l'utilizzo.

Non utilizzare questa apparecchiatura nelle immediate vicinanze di bagno, doccia o piscina.

Non utilizzare all'esterno.

Questa apparecchiatura non deve essere collocata direttamente sopra o sotto una presa di rete o scatola di connessione.

 **AVVERTENZA:** L'apparecchiatura riporta il Simbolo di avvertenza indicante che non deve essere coperta oppure l'etichetta non coprire. Non coprire né ostruire in alcun modo la griglia di fuoriuscita del calore sopra la finestra della fiamma sull'apparecchiatura. Se coperta accidentalmente, l'apparecchiatura si surriscalda. Non collocare materiale o indumenti sull'apparecchiatura, né ostruire la circolazione dell'aria attorno all'apparecchiatura, ad esempio, tende o mobili, poiché ciò potrebbe provocare surriscaldamento e pericolo d'incendio.

In caso di guasto, scollegare la stufa. Scollegare l'apparecchiatura se non utilizzata per lunghi periodi di tempo. Il cavo di alimentazione deve essere posto sul lato destro della stufa, lontano dall'uscita del calore sottostante l'apparecchiatura.

Questa apparecchiatura può essere utilizzata dai bambini a partire dagli 8 anni di età e dalle persone con abilità fisiche, sensoriali o mentali ridotte o prive di esperienza e conoscenze se supervisionati o istruiti sull'uso sicuro dell'apparecchiatura e consapevoli dei pericoli connessi. I bambini non devono giocare con l'apparecchiatura. La pulizia e la manutenzione da parte dell'utente non devono essere svolte dai bambini senza supervisione. I bambini di età inferiore ai 3 anni devono essere tenuti lontani, salvo se supervisionati costantemente. I bambini di età compresa tra i 3 e gli 8 anni possono soltanto accendere/spegnere l'apparecchiatura a condizione che siano supervisionati o che gli siano state fornite le istruzioni riguardanti l'uso sicuro dell'apparecchiatura e siano consapevoli dei pericoli connessi e che l'apparecchiatura sia collocata o installata nella posizione di esercizio prevista. I bambini di età compresa tra 3 e 8 anni non devono collegare, regolare e pulire l'apparecchiatura o eseguire la manutenzione da parte dell'utente.

Questa apparecchiatura deve essere posizionata in modo tale che la presa di rete risulti accessibile.

Sebbene questa apparecchiatura sia conforme agli standard di sicurezza, se ne sconsiglia l'utilizzo sopra una pila di tappeti o su tappeti a pelo lungo.

Se il cavo di alimentazione è danneggiato, deve essere sostituito dal produttore o dall'addetto di assistenza o personale qualificato al fine di evitare qualsiasi pericolo.

ATTENZIONE: Al fine di evitare un pericolo dovuto alla reimpostazione involontaria dell'esclusione termica, questa apparecchiatura non deve essere alimentata attraverso un dispositivo di commutazione esterno, quale un temporizzatore, né connessa a un circuito che sia regolarmente attivato/disattivato dall'utenza.

ATTENZIONE - Alcune parti di questo prodotto possono diventare molto calde e causare ustioni. È necessario prestare particolare attenzione in caso di presenza di bambini o persone vulnerabili.

Informazioni tecniche

Modello N.: DF2550-EU-E, DF2550-EU-500H-E,

Potenza riscaldamento **230V 240V**

Potenza riscaldamento nominale	P_{Nome}	0.9	-	1.0	kW
--------------------------------	------------	-----	---	-----	----

Potenza riscaldamento minima	P_{min}	0.5	-	0.5	kW
------------------------------	-----------	-----	---	-----	----

Potenza riscaldamento continuo max	$P_{max,c}$	0.9	-	1.0	kW
------------------------------------	-------------	-----	---	-----	----

Consumo elettrico ausiliario

In modalità stand-by	eI_{SB}	0.42	-	0.43	W
----------------------	-----------	------	---	------	---

con controllo della temperatura ambiente elettronico

Generale

Disimballare la stufa con attenzione e conservare la confezione per uso futuro, in caso di trasloco o di restituzione dell'apparecchiatura al fornitore.

La stufa integra un effetto fiamma, che può essere utilizzato con o senza riscaldamento, al fine di poter usufruire dell'atmosfera del fuoco in qualsiasi periodo dell'anno. L'utilizzo del solo effetto fiamma richiede poca energia elettrica.

Prima di collegare l'apparecchiatura, verificare che la tensione di rete sia quella riportata sulla stufa.

Nota: se l'apparecchiatura è utilizzata in un ambiente pressoché privo di rumore di fondo, potrebbe essere udibile un rumore connesso al funzionamento dell'effetto fiamma. Ciò è una condizione normale e non deve destare preoccupazione.











Collegamento elettrico

 **AVVERTENZA:** QUESTA APPARECCHIATURA DEVE ESSERE COLLEGATA A TERRA



Questa stufa deve essere utilizzata esclusivamente con alimentazione CA ~ e la tensione riportata sulla stufa deve corrispondere a quella dell'alimentazione di rete.

Prima di accendere la stufa, leggere attentamente le avvertenze di sicurezza e le istruzioni d'uso

Comandi: Vedere Fig. 2

	Icona	Schermo	Funzione	Descrizione
A		-	Accensione / Standby	Premere una volta per accendere (ON) il prodotto. Premere una seconda volta per porre la stufa in modalità STANDBY (Quando la stufa esce dalla modalità STANDBY, tornerà alle impostazioni precedenti, a meno che non sia stata disconnessa dalla presa di rete, nel qual caso si ripristinerà alle impostazioni di fabbrica)
B			Temporizzatore spegnimento (Sleep Timer)	Premere più volte per modificare il temporizzatore SLEEP TIMER in incrementi di 0,5 ore, da 0,5 ore a 8,0 ore prima dello spegnimento. Sarà visualizzato il tempo rimanente su SLEEP TIMER. (Questa icona è di colore verde)
C		Flame Effect (Effetto fiamma)		Il pulsante FLAME EFFECT (Effetto fiamma) consente di eseguire la sequenza ciclica dell'apparecchiatura su 4 impostazioni, LOW FLAME (Fiamma bassa), HIGH FLAME (Fiamma alta), DEMO MODE (Modalità demo) e OFF (Spento).
		F1	Fiamma bassa	Con questa impostazione l'effetto fiamma funzionerà con il livello di luminosità inferiore. (Il display visualizza F1)
		F2	Fiamma alta	Con questa impostazione l'effetto fiamma funzionerà con il livello di luminosità elevato. (Il display visualizza F2)
		FP	Modalità demo	Con questa impostazione l'effetto fiamma pulserà tra luminosità bassa e alta. (Il display visualizza FP)
		-	Off (Ceppi spenti)	Con questa impostazione l'effetto fiamma viene spento. Se la stufa è in funzione, il display si attiva e rimarrà attivo per la lettura della temperatura impostata e mostrerà se il prodotto si trova nella modalità LOW HEAT (Calore basso)/HIGH HEAT (Calore alto)/COOL BLOW (Ventola a freddo).
D		Heat (Calore)		Il pulsante HEAT (calore) consente di eseguire il ciclo sequenziale dell'unità su 4 impostazioni: LOW HEAT (Calore basso), HIGH HEAT (Calore alto), COOL BLOW (Ventola a freddo) e OFF (Spento). L'impostazione di calore sarà indicata da un'icona sul display mobile, vedere Fig.1. Quando l'effetto fiamma è acceso (ON), il display mobile si spegnerà dopo 5 secondi, a prescindere dall'uso della stufa in modo indipendente dall'effetto fiamma. L'icona calore basso o calore alto apparirà continuamente sul display mobile.
			Calore basso	Questa impostazione farà funzionare la stufa in modalità LOW HEAT e sarà indicata dalla relativa icona e dalle lettere LO visualizzate sul display. (Questa icona è di colore arancione)
			Calore alto	Questa icona sul display mobile indica HIGH HEAT (Calore alto). Questa impostazione è indicata dalla relativa icona e dalle lettere HI visualizzate sul display. (Questa icona è di colore rosso)
			Ventola a freddo	Questa icona sul display mobile indica COOL BLOW (Ventola a freddo). Questa impostazione è indicata dalla relativa icona e dalle lettere CB visualizzate sul display. (Questa icona è di colore blu)
		-	Off (Ceppi spenti)	Questo spegne la stufa e la ventola (OFF) e non viene visualizzata alcuna icona sul display mobile. Si osservi che la ventola funzionerà per 10-20 secondi dopo lo spegnimento della stufa, al fine di garantire il raffreddamento sicuro dell'unità.
E		-	Temp Down (Riduzione temperatura)	Premere più volte per abbassare la temperatura della stufa in incrementi di 1°C. La temperatura più bassa impostabile è di 5°C. Nota: Una volta raggiunta la temperatura desiderata, questo lampeggerà 3 volte, quindi sul display sarà visualizzata la temperatura ambiente, così come rilevata dall'unità. Se la temperatura impostata è inferiore a quella ambiente rilevata, la stufa non si attiverà.
F		-	Temp Up (Aumento temperatura)	Premere più volte per aumentare la temperatura della stufa in incrementi di 1°C. La temperatura più alta impostabile è di 37°C. Nota: Una volta raggiunta la temperatura desiderata, questo lampeggerà 3 volte, quindi sul display sarà visualizzata la temperatura ambiente, così come rilevata dall'unità. Se la temperatura impostata è inferiore a quella ambiente rilevata, la stufa non si attiverà.

Modalità utente:

Nome modalità/Descrizione	Azione (Le azioni possono essere immesse dal telecomando)
Modifica da gradi centigradi (° C) a Fahrenheit (° F)	Premere contemporaneamente il pulsante a 3 punti (●●●) e quello a 2 punti (●●) sull'unità e tenere premuto fino ad avvertire un segnale acustico e il lampeggiamento del display. (Per tornare ai gradi centigradi, ripetere questa azione)
Disattivare le opzioni calore	Tenere premuti contemporaneamente il pulsante a 1 punto (●) e il pulsante Flame (Fiamma ) sull'unità per 2 secondi, quando la stufa si disattiva, il display visualizza "--" e viene emesso un segnale acustico.
Attivare le opzioni calore	Tenere premuti contemporaneamente il pulsante a 1 punto (●) e il pulsante Flame (Fiamma ) sull'unità per 2 secondi. Quando la stufa è stata attivata correttamente, emetterà un segnale acustico e sul display sarà visualizzata la temperatura impostata.

Telecomando: Vedere Fig. 2

La distanza operativa max è di ca. 5 metri.

NOTA: La risposta del ricevitore al trasmettitore richiede alcuni secondi.

NOTA: Il ricevitore del telecomando è posto sul display, puntare il telecomando in tale direzione quando si immettono i comandi.

Non premere i pulsanti più di una volta entro due secondi per un funzionamento corretto.

Informazioni sulla batteria: Vedere Fig. 2

1. Per attivare il telecomando, rimuovere la striscia trasparente isolante della batteria alla base del telecomando, utilizzata per assicurare che il telecomando sia fornito con la carica completa.

2. Per sostituire la batteria del telecomando, girare il telecomando e attenersi al diagramma riportato sullo stesso

3. Utilizzare esclusivamente batterie di dimensione CR2025 o CR2032.

Installazione - Vedere Fig. 3, 4 e 5

NOTA: Se non si utilizza un mantello Dimplex, la stufa deve essere installata in un involucro con le dimensioni interne/apertura minime seguenti (Figura 4).

Costruzione di una nuova parete

① Selezionare una posizione adatta che non sia soggetta a umidità e distante da tendaggi, mobili e passaggi frequenti.

② Collocare la stufa nella posizione desiderata e osservarne l'effetto nella stanza.

③ Segnare la posizione desiderata sul pavimento e riporre la stufa in un luogo sicuro, asciutto e privo di polvere.

④ Utilizzare dei montanti per realizzare una struttura di 626 mm di larghezza x 464 mm di altezza x 225 mm di profondità.

Opzione n. 1 - Il cavo di alimentazione può essere posato dietro il rivestimento e lungo la parete fino a una presa di rete prossima alla stufa.

Opzione n. 2 - Può essere installata una nuova presa di rete all'interno della costruzione della struttura. Collegare la stufa a una presa di rete da 13 Amp, 230-240 Volt. Se il cavo di alimentazione è troppo corto, è possibile utilizzare un cavo di prolunga a 3 poli con valore nominale minimo di 13 Amp.

⚠ ATTENZIONE: Uno spazio di sicurezza per la ventilazione della stufa è fornito da due (2) piedini in gomma.

Non installare l'insero della stufa direttamente su moquette o superfici simili, che potrebbero limitare la circolazione dell'aria.

Se s'installa la stufa in un'area fornita di moquette, collocare una superficie piana e solida sotto l'insero della stufa. Accertarsi che entrambi i piedini dell'insero poggino saldamente su tale superficie.

Passaggi finali

Una volta che il prodotto completo si trova nella posizione desiderata, applicare il gruppo vetro anteriore sui supporti del focolare, come indicato in Fig. 4.

Utilizzare le due (2) viti per piastre metalliche Phillips per fissare le alette del gruppo vetro al focolare (Fig. 5).

Esclusione termica di sicurezza

L'esclusione termica integrata, spegne automaticamente l'apparecchiatura in caso di guasto! Se ciò dovesse accadere, spegnere l'apparecchiatura o scollegare la spina dalla presa di rete.

Rimuovere qualsiasi ostruzione che potrebbe aver causato il surriscaldamento. Dopo un breve periodo di raffreddamento, l'apparecchiatura sarà nuovamente pronta all'utilizzo. Se il guasto dovesse ripetersi, contattare il concessionario di zona.

AVVERTENZA: Al fine di evitare un pericolo dovuto alla reimpostazione involontaria dell'esclusione termica, questa apparecchiatura non deve essere alimentata attraverso un dispositivo di commutazione esterno, quale un temporizzatore, né connessa a un circuito che sia regolarmente attivato/disattivato dall'utenza.

Manutenzione

⚠ AVVERTENZA: SCOLLEGARE SEMPRE L'UNITÀ DALLA PRESA DI RETE PRIMA DI QUALSIASI INTERVENTO DI MANUTENZIONE.

Diodo e emissione luminosa

Questa stufa è dotata di lampade LED (diodo a emissione luminosa). Queste lampade a LED non richiedono manutenzione e non dovrebbe esserne necessaria la sostituzione per tutto il ciclo di vita utile del prodotto.

Pulizia

⚠ AVVERTENZA: SCOLLEGARE SEMPRE L'UNITÀ DALLA PRESA DI RETE PRIMA DI ESEGUIRE LA PULIZIA DELLA STUFA.

Per la pulizia generale, utilizzare un panno morbido e pulito – non utilizzare mai detersivi abrasivi. Il vetro dello schermo deve essere pulito delicatamente con un panno morbido.

NON utilizzare detersivi per vetro commerciali.

Per rimuovere l'eventuale accumulo di polvere o pilucchi, utilizzare occasionalmente la spazzola morbida dell'aspirapolvere per pulire la griglia di uscita del riscaldatore a ventola.

AVVERTENZA: non azionare il prodotto senza la griglia e il vetro esterno in posizione, poiché ciò potrebbe influire negativamente sul funzionamento della stufa.

Smaltimento

Per i prodotti elettrici venduti nell'ambito dell'Unione Europea. Al termine del ciclo di vita utile, i prodotti elettrici non devono essere smaltiti nei normali rifiuti urbani. Effettuare lo smaltimento presso le apposite strutture. Verificare presso il proprio ente locale o rivenditore come smaltire il prodotto nel proprio paese.



Assistenza post-vendita

Nel caso sia necessaria assistenza post-vendita o per l'acquisto di parti di ricambio, rivolgersi al rivenditore presso cui è stata acquistata l'apparecchiatura oppure contattare il numero di assistenza relativo al proprio paese e riportato sulla scheda di garanzia.

Si prega di non restituirci il prodotto guasto come prima cosa, in quanto ciò potrebbe determinare perdita o danni e ritardi nel fornire un servizio di assistenza adeguato. Conservare la ricevuta/scontrino come prova di acquisto.

WAŻNE: NALEŻY UWAŻNIE PRZECZYTAĆ TĘ INSTRUKCJĘ I ZACHOWAĆ JĄ W CELU WYKORZYSTANIA W PRZYSZŁOŚCI

Zasady bezpieczeństwa

W celu zmniejszenia ryzyka pożaru, porażenia lub innych urazów podczas użytkowania urządzeń elektrycznych należy stosować poniższe środki ostrożności:

W przypadku gdy urządzenie jest uszkodzone, przed przystąpieniem do instalacji i użytkowania należy skontaktować się z dostawcą.

Nie używać produktu w bezpośrednim sąsiedztwie wanny, prysznica ani basenu.

Nie używać na zewnątrz pomieszczeń.

Nie wolno umieszczać urządzenia bezpośrednio nad lub pod gniazdem zasilania lub skrzynką przyłączeniową.

 **OSTRZEŻENIE:** Symbol ostrzeżenia na urządzeniu oznacza, że nie wolno go przykrywać. Urządzenie może być również oznaczone etykietą „Nie przykrywać”. Nie wolno zakrywać ani blokować w jakikolwiek sposób kratki odprowadzającej ciepło umieszczonej nad oknem płomieniowym urządzenia. Przypadkowe przykrycie urządzenia może spowodować jego przegrzanie. Nie umieszczać żadnych materiałów ani odzieży na urządzeniu ani nie zasłaniać obiegu powietrza wokół urządzenia, na przykład zasłonami lub meblami, ponieważ może to spowodować przegrzanie i ryzyko pożaru.

W przypadku usterki odłączyć grzejnik od zasilania. Jeżeli urządzenie nie będzie używane przez dłuższy czas, należy odłączyć je od zasilania. Przewód zasilający należy umieścić po prawej stronie grzejnika, z dala od wylotu ciepła pod urządzeniem.

Urządzenie może być użytkowane przez dzieci od 8. roku życia oraz osoby z ograniczeniami fizycznymi, sensorycznymi lub mentalnymi, nieposiadające doświadczenia ani wiedzy, pod warunkiem, że robią to pod nadzorem, zostały odpowiednio poinstruowane i rozumieją powiązane zagrożenia. Produktu nie należy dawać dzieciom do zabawy. Dzieci nie powinny czyścić ani konserwować produktu bez nadzoru. Dzieci poniżej 3. roku życia nie powinny przebywać w pobliżu produktu bez stałego nadzoru. Dzieci w wieku od 3 do 8 lat mogą jedynie włączać i wyłączać urządzenie, pod warunkiem że zostało ono zainstalowane lub umieszczone w docelowym położeniu roboczym, a dzieci zostały odpowiednio poinstruowane w kwestii bezpiecznego użytkowania urządzenia lub też są nadzorowane i rozumieją powiązane zagrożenia. Dzieci w wieku od 3 do 8 lat nie powinny podłączać do gniazda zasilania, regulować, czyścić ani konserwować urządzenia.

Urządzenie należy ustawić w taki sposób, aby wtyczka była łatwo dostępna.

Mimo że urządzenie spełnia normy bezpieczeństwa, nie zalecamy jego użytkowania na grubych dywanach lub

chodnikach z długim włosiem.

Jeżeli przewód zasilający jest uszkodzony, powinien zostać wymieniony przez producenta lub zakład serwisowy lub inną wykwalifikowaną osobę w celu wyeliminowania zagrożeń.

PRZESTROGA: Aby uniknąć niebezpieczeństwa związanego z przypadkowym wyzerowaniem wyłącznika termicznego, urządzenia nie można zasilac z wykorzystaniem zewnętrznego urządzenia wyłączającego, takiego jak wyłącznik czasowy (timer), ani nie można podłączać go do obwodu zasilania, który jest regularnie włączany i wyłączany przez dostawcę energii.

PRZESTROGA: Niektóre części urządzenia mogą się mocno nagrzać, co może spowodować oparzenia. Należy zwrócić szczególną uwagę na dzieci lub osoby wrażliwe przebywające w pobliżu urządzenia.

Informacje techniczne

Numer modelu: DF2550-EU-E, DF2550-EU-500H-E,

Moc grzewcza **230 V 240 V**

Znamionowa moc grzewcza	P_{Nom}	0.9	-	1.0	kW
Minimalna moc grzewcza	P_{min}	0.5	-	0.5	kW
Maksymalna ciągła moc grzewcza	$P_{maks,c}$	0.9	-	1.0	kW

Dodatkowe zużycie energii

W trybie spoczynku	eI_{SB}	0.42	-	0.43	W
--------------------	-----------	------	---	------	---

z elektroniczną kontrolą temperatury pokojowej

Informacje ogólne

Ostrożnie rozpakuj grzejnik, zachowaj opakowanie na później, na wypadek jego przeniesienia lub zwrotu.

Grzejnik wyposażony jest w efekt płomienia, który można włączyć razem z funkcją grzania lub oddzielnie, dzięki czemu można wykorzystać relaksujące działanie płomieni niezależnie od pory roku. Sam efekt płomienia zużywa bardzo niewielką ilość energii.

Przed podłączeniem urządzenia sprawdź czy wartość napięcia zasilania jest identyczna z wartością podaną na urządzeniu.

Uwaga: W przypadku używania kominka w miejscu o bardzo niskim poziomie hałasu może być słyszalny dźwięk związany z działaniem efektu płomienia. Jest to normalny objaw i nie należy się tym niepokoić.











Połączenia elektryczne

 **OSTRZEŻENIE: URZĄDZENIE MUSI BYĆ UZIEMIONE**



Niniejszy grzejnik musi być zasilany wyłącznie prądem zmiennym, a wartość napięcia zasilania musi odpowiadać wartości na grzejniku.

Przed włączeniem urządzenia przeczytaj ostrzeżenia i instrukcję obsługi.

Elementy sterowania: patrz rys. 2

	Ikona	Wyświetlacz	Funkcja	Opis
A		-	Zasilanie / Tryb spoczynku	Naciśnij jeden raz, aby WŁĄCZYĆ urządzenie. Naciśnij drugi raz, aby przejść w TRYB SPOCZYNKU. (Po uruchomieniu z TRYBU SPOCZYNKU przywrócone zostaną ostatnie ustawienia, z wyjątkiem przypadku odłączenia od zasilania, kiedy to urządzenie powróci do ustawień fabrycznych).
B			Wyłącznik czasowy	Naciśnij kilka razy aby zmienić wartość WYŁĄCZNIKA CZASOWEGO w wartościach co 0,5 h, począwszy od 0,5 h do 8,0 h przed wyłączeniem urządzenia. Pozostały czas WYŁĄCZNIKA CZASOWEGO będzie widoczny na wyświetlaczu. (Ikona w kolorze zielonym)
C		Efekt płomienia		Przycisk efektu płomienia umożliwia wybór jednego z 4 ustawień: mały płomień, duży płomień, tryb demonstracyjny oraz wyłączony.
		F 1	Mały płomień	Ustawienie uruchamia efekt płomienia z niskim poziomem jasności. (Wyświetlony zostanie symbol F1)
		F 2	Duży płomień	To ustawienie spowoduje wyświetlenie efektu płomienia o dużej jasności. (Wyświetlony zostanie symbol F2)
		FP	Tryb demonstracyjny	To ustawienie uruchamia efekt powolnego pulsowania, przetaczając między niskim a wysokim poziomem jasności. (Wyświetlony zostanie symbol FP)
		-	Wył.	Ta opcja wyłącza efekt płomienia. Jeżeli grzejnik jest włączony, wyświetlacz włączy się i odczyta ustawioną temperaturę oraz wskaże, czy urządzenie zostało ustawione na niski poziom grzania, wysoki poziom grzania, czy też chłodny nawiew.
D		Grzanie		Kolejne naciśnięcia przycisku grzania powodują wybranie jednego z czterech ustawień: niski poziom grzania, wysoki poziom grzania, chłodny nawiew i wyłączony. Ikona ustawień grzania jest widoczna na wyświetlaczu – patrz rys. 1. W przypadku włączonego efektu płomienia wyświetlacz wyłączy się po 5 sekundach, jednak w przypadku używania grzejnika niezależnie od efektu płomienia, ikona niskiego lub wysokiego poziomu grzania będzie wyświetlana przez cały czas na wyświetlaczu.
			Niski poziom grzania	To ustawienie umożliwia wybranie niskiego poziomu grzania. Na wyświetlaczu widoczna będzie ikona niskiego poziomu grzania oraz litery „LO”. (Ikona w kolorze pomarańczowym)
			Wysoki poziom grzania	To ustawienie umożliwia wybranie wysokiego poziomu grzania. Na wyświetlaczu będzie widoczna ikona wysokiego poziomu grzania oraz litery „HI”. (Ikona w kolorze czerwonym)
			Chłodny nawiew	To ustawienie umożliwia wybranie chłodnego nawiewu. Na wyświetlaczu będzie widoczna ikona chłodnego nawiewu oraz litery „CB”. (Ikona w kolorze niebieskim)
		-	Wył.	To ustawienie umożliwia wyłączenie grzejnika i nawiewu. Na wyświetlaczu nie będzie wyświetlać się żadna ikona. Uwaga: nawiew będzie działać przez 10–20 sekund po jego wyłączeniu, aby urządzenie mogło bezpiecznie ostygnąć.
E		-	Niższa temperatura	Każde naciśnięcie tego przycisku powoduje obniżenie temperatury grzejnika o 1°C. Najniższa możliwa temperatura do ustawienia to 5°C. Uwaga: Po wybraniu żądanej temperatury wartość zamiga trzykrotnie. Następnie na wyświetlaczu wyświetli się temperatura pomieszczenia wykryta przez urządzenie. Jeżeli wybrana temperatura jest niższa od wykrytej przez grzejnik, urządzenie nie włączy się.
F		-	Wyższa temperatura	Każde naciśnięcie tego przycisku powoduje zwiększenie temperatury grzejnika o 1°C. Najwyższa możliwa temperatura do ustawienia to 37°C. Uwaga: Po wybraniu żądanej temperatury wartość zamiga trzykrotnie. Następnie na wyświetlaczu wyświetli się temperatura pomieszczenia wykryta przez urządzenie. Jeżeli wybrana temperatura jest niższa od wykrytej przez grzejnik, urządzenie nie włączy się.

Tryby użytkownika:

Nazwa trybu / Opis	Działanie (działań nie można uruchamiać za pomocą pilota zdalnego sterowania)
Zmiana stopni Celsjusza (°C) na stopnie Fahrenheita (°F)	Wcisnąć jednocześnie przycisk z trzema kropkami (•••) i dwoma kropkami (••) na urządzeniu i przytrzymać do czasu wyemitowania sygnału dźwiękowego i zamigania wyświetlacza. (Aby ponownie ustawić stopnie Celsjusza, powtórzyć czynność)
Wyłączenie funkcji grzania	Przytrzymać jednocześnie przycisk z jedną kropką (•) i przycisk efektu płomienia () na urządzeniu przez 2 sekundy. Po wyłączeniu funkcji grzania na wyświetlaczu wyświetli się „--” i rozlegnie się sygnał dźwiękowy.
Funkcja włączenia grzania	Przytrzymać jednocześnie przycisk z jedną kropką (•) i przycisk efektu płomienia () na urządzeniu przez 2 sekundy. Po pomyślnym włączeniu funkcji grzania, rozlegnie się sygnał dźwiękowy, a na wyświetlaczu wyświetli się ustawiona temperatura.

Zdalne sterowanie: patrz rys. 2

Maksymalny zasięg użytkowania wynosi około 5 metrów.
UWAGA: Odebranie sygnału z nadajnika przez odbiornik może chwilę potrwać.

UWAGA: Odbiornik sygnału z pilota zdalnego sterowania znajduje się w wyświetlaczu. Podczas wybierania funkcji pilot należy skierować w stronę wyświetlacza.

Aby zapewnić prawidłową pracę, nie naciskać przycisków częściej niż raz na dwie sekundy.

Informacje o baterii - patrz rys. 2

1. Aby uruchomić funkcję sterowania za pomocą pilota, usunąć przezroczysty pasek izolacyjny u podstawy pilota, który fabrycznie zabezpiecza baterię przed rozładowaniem.

2. Aby wymienić baterię, należy odwrócić pilota i wykonać czynności zgodnie z rysunkiem znajdującym się na pilocie.

3. Należy używać wyłącznie baterii CR2025 lub CR2032.

Montaż - patrz rys. 3, 4 i 5

UWAGA: W przypadku stosowania zabudowy kominkowej innej niż Dimplex, wkład kominkowy należy zainstalować w obudowie o podanych wymiarach minimalnych (Rys. 4).

Budowa nowej ściany

① Wybrać odpowiednie miejsce, nie wystawione na działanie wilgoci, z dala od zasłon, mebli i uczęszczanych miejsc.

② Wkład kominkowy umieścić w żądanym położeniu, aby sprawdzić, jak będzie wyglądał w pokoju.

③ Oznaczyć żądaną lokalizację nowej konstrukcji wsporczej w pokoju i przechować elektryczny wkład kominkowy w bezpiecznym, suchym i wolnym od pyłu miejscu.

④ Przy pomocy odpowiednich profili montażowych obramować otwór o wymiarach 626 mm szerokości x 464 mm wysokości x 225 mm głębokości.

Opcja 1 – Przewód zasilający można poprowadzić za ramką obudowy, wzdłuż ściany, aż do gniazda obok kominka.

Opcja 2 – Wewnątrz obramowanej konstrukcji można zainstalować nowe gniazdo zasilania. Podłączyć kominek do gniazda 13 A, 230–240 V. Jeżeli kabel okaże się za krótki, można użyć przedłużacza trójżyłowego o obciążalności co najmniej 13 A.

⚠ PRZESTROGA: Prześwit gwarantujący obieg powietrza pod wkładem kominkowym zapewniają dwie (2) nogi gumowe.

Wkładu kominkowego nie można instalować bezpośrednio na dywanie ani innej podobnej powierzchni, która mogłaby zakłócać obieg powietrza.

W przypadku instalowania wkładu kominkowego na wykładzinie dywanowej, należy go ustawić na podkładzie wykonanym z jednoczęściowego, pełnego i płaskiego materiału. Obydwie nogi wkładu kominkowego muszą stać stabilnie na tym podkładzie.

Czynności końcowe

Po zainstalowaniu produktu w żądanym miejscu należy zamontować szybę przednią na zaczepach wkładu kominkowego, zgodnie z rys. 4.

Za pomocą znajdujących się w zestawie dwóch (2) wkrętów do blachy z gniazdem krzyżowym przykręcić wypusty zespołu szyby do wkładu kominkowego (rys. 5).

Wyłącznik termiczny

Wbudowany wyłącznik termiczny wyłącza urządzenie automatycznie w razie usterki. W takim przypadku urządzenie należy wyłączyć lub odłączyć od zasilania.

Usunąć wszelkie przeszkody, które mogły spowodować przegrzanie. Po krótkim okresie schładzania urządzenie można ponownie użytkować. W przypadku ponownego wystąpienia usterki należy skontaktować się ze sprzedawcą.

OSTRZEŻENIE: Aby uniknąć niebezpieczeństwa związanego z przypadkowym wyzerowaniem wyłącznika termicznego, urządzenia nie można zasilać z wykorzystaniem zewnętrznego urządzenia wyłączającego, takiego jak wyłącznik czasowy (timer), ani nie można podłączać go do obwodu zasilania, który jest regularnie włączany i wyłączany przez dostawcę energii.

Konserwacja

⚠ OSTRZEŻENIE: PRZED PODJĘCIEM JAKICHKOLWIEK PRAC KONSERWACYJNYCH NALEŻY ODŁĄCZYĆ URZĄDZENIE OD ZASILANIA.

Dioda LED

Kominek jest wyposażony w diody LED. Nie wymagają one konserwacji i nie powinny wymagać wymiany przez cały czas użytkowania urządzenia.

Czyszczenie

⚠ OSTRZEŻENIE: PRZED ROZPOCZĘCIEM CZYSZCZENIA NALEŻY ZAWSZE ODŁĄCZYĆ URZĄDZENIE OD ZASILANIA.

Do czyszczenia należy używać miękkiej ściereczki – nigdy nie stosować ściernych środków czyszczących. Szybę należy ostrożnie czyścić za pomocą miękkiej szmatki.

NIE WOLNO stosować dedykowanych środków do czyszczenia powierzchni szklanych.

Aby usunąć kurz i zanieczyszczenia z kratki wylotowej wentylatora grzejnika, od czasu do czasu należy oczyścić ją odkurzaczem z założoną końcówką w postaci miękkiej szczotki.

OSTRZEŻENIE: nie używać urządzenia bez założonej kratki wylotowej i szyby, ponieważ może to zakłócić pracę grzejnika.

Recykling

Dotyczy urządzeń elektrycznych sprzedawanych na terenie Unii Europejskiej. Po zakończeniu eksploatacji urządzeń elektrycznych nie wolno wyrzucać ich wraz z odpadami domowymi. Urządzenie należy oddać do odpowiedniego punktu odbioru odpadów. Lokalne władze lub sprzedawca udostępniają informacje na temat recyklingu w danym kraju.



Obsługa posprzedażna

W przypadku gdy niezbędna będzie obsługa posprzedażna lub w celu zakupu części zamiennych prosimy o kontakt ze sprzedawcą lub na numer telefonu dla danego kraju podany na karcie gwarancyjnej.

Nie należy zwracać uszkodzonych produktów bezpośrednio do producenta, ponieważ może to spowodować ich zagubienie, uszkodzenie lub opóźnienie w zapewnieniu usług na odpowiednim poziomie. Prosimy o zachowanie dowodu zakupu.

IMPORTANTE: LEA ATENTAMENTE ESTAS INSTRUCCIONES Y CONSÉRVELAS PARA FUTURAS CONSULTAS

Aviso importante sobre seguridad

Al utilizar aparatos eléctricos, deberán adoptarse precauciones básicas para reducir riesgos de incendio, descarga eléctrica y lesiones personales, como por ejemplo:

Si el aparato está dañado, póngase inmediatamente en contacto con el proveedor antes de completar la instalación o ponerlo en funcionamiento. No utilice el aparato cerca de un baño, ducha o piscina.

No utilizar en exteriores.

Este aparato no se debe ubicar inmediatamente encima o debajo de una toma de alimentación fija o caja de conexiones.

⚠ ADVERTENCIA: Este aparato lleva el símbolo de advertencia que indica que no se debe cubrir o cuenta con la etiqueta No cubrir.



No cubra ni obstruya de manera alguna la rejilla de salida de calor situada sobre la ventana de la llama del aparato. Si el aparato se cubre de manera accidental, se sobrecalentará. No coloque ningún material u objeto de decoración sobre el aparato ni obstruya la circulación de aire alrededor del mismo, por ejemplo mediante cortinas o mobiliario ya que la unidad podría sobrecalentarse y existiría riesgo de incendio.

En caso de fallo, desenchufe el calefactor. Desenchufe el aparato cuando no se vaya a utilizar durante largos periodos de tiempo. El cable de alimentación se debe colocar hacia la derecha del calefactor, apartado de la salida de calor situada bajo el mismo.

Este aparato puede ser utilizado por niños de 8 años en adelante y personas cuyas capacidades físicas, sensoriales o mentales estén disminuidas o que carezcan de la experiencia y conocimientos suficientes para manejarlo, siempre que cuenten con las instrucciones o la supervisión sobre el uso del mismo de forma segura y comprendan los riesgos. Este aparato no es un juguete para niños. Los niños no deben realizar tareas de limpieza y mantenimiento sin supervisión. No deberá dejarse acercar al aparato a niños menores de 3 años sin supervisión continua. Los niños de entre 3 y 8 años de edad solo deberán encender/apagar el aparato si este se ha colocado o instalado en su posición normal de funcionamiento y el niño está supervisado o ha recibido instrucciones sobre el uso seguro del aparato y comprende los peligros que existen. Los niños de entre 3 y 8 años de edad no deben enchufar, regular ni limpiar el aparato o llevar a cabo tareas de mantenimiento.

Este aparato debe colocarse de modo que el enchufe quede accesible.

Aunque este aparato cumple las normas de seguridad, no se recomienda su uso en alfombras de pelo espeso o alfombrillas de pelo largo.

Si el cable eléctrico está dañado debe ser sustituido por el fabricante o agente de servicio o persona con cualificación similar para evitar peligros.

PRECAUCIÓN: Para evitar peligros debido al reinicio involuntario del desconectador térmico, este aparato no debe recibir corriente de un dispositivo con interruptor externo, como puede ser un temporizador, ni conectarse a un circuito con conexión y desconexión automáticas por parte de la compañía eléctrica.

PRECAUCIÓN - Algunas piezas de este producto pueden calentarse mucho y provocar quemaduras. Deberá prestarse especial atención si hay niños o personas vulnerables presentes.

Información técnica

Modelo: DF2550-EU-E, DF2550-EU-500H-E,

Salida de calor **230V 240V**

Producción de calor nominal	$P_{Nom.}$	0,9	-	1,0	kW
Producción de calor mínima	$P_{mín.}$	0,5	-	0,5	kW
Máxima producción de calor continuo	$P_{máx.c}$	0,9	-	1,0	kW

Consumo de electricidad auxiliar

En modo En espera	eI_{SB}	0,42	-	0,43	W
-------------------	-----------	------	---	------	---

con control electrónico de temperatura ambiente

General

Desembale el calefactor con cuidado y conserve el embalaje todo el tiempo que pueda para su posible utilización en el futuro, en caso de traslado o de devolución al proveedor.

El fuego incorpora un efecto de llama, que se puede utilizar con o sin calefacción, de modo que el efecto reconfortante se puede disfrutar en cualquier momento del año. El uso únicamente del efecto de llama consume muy poca electricidad.

Antes de conectar el aparato, compruebe que el voltaje de la corriente sea el indicado en el aparato.

Tenga en cuenta: Si lo utiliza en un entorno con muy poco ruido de fondo, es posible que oiga algún sonido relacionado con el funcionamiento del efecto de llama. Esto es normal y no debe preocuparle.











Conexión eléctrica

⚠ ADVERTENCIA: ESTE APARATO NECESITA CONEXIÓN A TIERRA

Este calefactor deberá utilizarse solo con una toma de corriente alterna y el voltaje marcado en el calefactor deberá corresponder con el voltaje de la corriente.

Antes de poner el aparato en funcionamiento, lea las advertencias sobre seguridad y las instrucciones de funcionamiento.

Controles: Consulte la Fig. 2

	de color azul	General	PRECAUCIÓN:	Mantenimiento
A		-	Encendido / Espera	Pulse una vez para encender el producto. Pulse dos veces para poner el producto "EN ESPERA". (Al desactivar el modo "En espera", el producto recuperará la configuración anterior a menos que se haya desenchufado, en cuyo caso recuperará los valores de fábrica).
B			Temporizador de apagado	Pulse varias veces para cambiar el "TEMPORIZADOR DE APAGADO" en incrementos de 0,5 hora, entre 0,5 y 8,0 horas antes del apagado. Se mostrará el tiempo restante del "Temporizador de tiempo". (Este icono es de color verde)
C		Efecto llama		El botón "Efecto llama" cambia secuencialmente el ciclo de la unidad a través de los 4 ajustes disponibles, LOW FLAME (Poca llama), HIGH FLAME (Mucha llama), DEMO MODE (Modo demostración) y OFF (Apagado).
		F1	Poca llama	Este ajuste ejecutará el efecto llama con un nivel de brillo bajo. (La pantalla mostrará F1)
		F2	Mucha llama	Este ajuste ejecutará el efecto llama con un nivel de brillo alto. (La pantalla mostrará F2)
		FP	Modo demostración	Este ajuste mostrará lentamente el efecto llama de poco a mucho brillo. (La pantalla mostrará FP)
		-	Apagado	Le permitirá desactivar el modo llama. Si el calefactor está en funcionamiento, se activará la pantalla y esta permanecerá activa mostrando la temperatura definida y si el producto está configurado en LOW HEAT (Poco calor)/HIGH HEAT (Mucho calor)/COOL BLOW (Aire frío).
D		Calor		El botón "Calor" le permite configurar secuencialmente la unidad con los 4 valores disponibles: LOW HEAT (Poco calor), HIGH HEAT (Mucho calor), COOL BLOW (Aire frío) y OFF (Apagado). La configuración de calor se mostrará con un icono en la pantalla emergente, como se muestra en la Fig. 1. Cuando el efecto llama está "Activado", la pantalla emergente se apagará tras 5 segundos, aunque el calefactor se utilice de manera independiente al efecto llama. El icono de poco calor o mucho calor aparecerá de manera continuada en la pantalla emergente.
			Poco calor	Este valor permitirá configurar el calefactor con "Poco calor" y en la pantalla verá el icono de "Poco calor" y las letras "LO". (Este icono es de color naranja)
			Mucho calor	Este icono en la pantalla emergente indica que se ha configurado "Mucho calor", por lo que además verá las letras "HI" en la pantalla. (Este icono es de color rojo)
			Aire frío	Este icono en la pantalla emergente indica que se ha configurado "Aire frío", por lo que además verá las letras "CB" en la pantalla. (Este icono es de color azul)
		-	Apagado	Permite apagar el calefactor y ventilador y no se mostrará ningún icono en la pantalla emergente. Tenga en cuenta que el ventilador funcionará durante 10-20 segundos tras el apagado para garantizar que el producto se enfría correctamente.
E		-	Bajada de temperatura	Pulse varias veces para disminuir la temperatura del calefactor en incrementos de 1 °C. La temperatura mínima que se puede definir es de 5 °C. Nota: Una vez que se detiene en la temperatura deseada, parpadeará 3 veces y verá en la pantalla la temperatura ambiente detectada por el producto. Si la temperatura establecida es inferior a la temperatura ambiente detectada, el calefactor no se activará.
F		-	Subida de temperatura	Pulse varias veces para aumentar la temperatura del calefactor en incrementos de 1 °C. La temperatura máxima que se puede establecer es de 37 °C. Nota: Una vez que se detiene en la temperatura deseada, parpadeará 3 veces y verá en la pantalla la temperatura ambiente detectada por el producto. Si la temperatura establecida es inferior a la temperatura ambiente detectada, el calefactor no se activará.

Modos del usuario:

Nombre/Descripción modo	Acción (Las acciones no se pueden introducir desde el mando a distancia)
Cambiar Celsius (°C) a Fahrenheit (°F)	Pulse el botón de 3 puntos (•••) y 2 puntos (••) en la unidad y manténgalos pulsados hasta que oiga un pitido y la pantalla parpadee. (Para cambiar de nuevo a Celsius, repita esta acción)
Deshabilitar opciones de calor	Mantenga pulsado el botón de 1 punto (•) y el botón de llama (🔥) en la unidad, durante 2 segundos. Cuando se haya deshabilitado el calefactor, en la pantalla se mostrará "--" y oirá un bip.
Habilitar opciones de calor	Mantenga pulsado el botón de 1 punto (•) y el botón de llama (🔥), en la unidad, durante 2 segundos. Cuando el calefactor se haya habilitado correctamente, oirá un sonido y se mostrará la temperatura definida.

Mando a distancia - Consulte la Fig. 2

La distancia máxima de uso es de ~ 5 metros.

NOTA: El receptor tarda un poco en responder al transmisor.

NOTA: El receptor del mando a distancia se encuentra en la pantalla, dirija el mando a distancia hacia esta dirección al introducir comandos.

No pulse los botones más de una vez en un periodo de 2 segundos para que el funcionamiento sea correcto.

Información sobre las pilas - Consulte la Fig. 2

1. Para activar el mando a distancia, elimine la cinta de aislamiento de las pilas de la parte inferior del mismo, que se utiliza para garantizar que el mando a distancia cuenta con carga total cuando comience a utilizarlo.

2. Para sustituir las pilas del mando a distancia, gire éste y siga el diagrama indicado.

3. Utilice sólo pilas CR2025 o CR2032.

Ajuste - Consulte las Figs. 3, 4 y 5

NOTA: Si no se utiliza un marco Dimplex, la chimenea debe instalarse en un espacio con las siguientes dimensiones internas/de orificios mínimas (Fig. 4).

Nueva construcción de pared

① Seleccione una ubicación adecuada no susceptible a humedad y alejada de cortinas, mobiliario y demasiado tránsito.

② Coloque el aparato en la ubicación deseada para ver cómo se verá en la habitación.

③ Marque la ubicación deseada en el suelo y coloque la chimenea en un lugar seguro, seco y libre de polvo.

④ Utilice montantes para delimitar un vano de 626 mm de ancho x 464 mm de alto x 225 mm de profundo.

Opción 1 - El cable de alimentación se puede conducir por detrás del marco y a lo largo de la pared hacia una toma de pared situada cerca de la chimenea.

Opción 2 - Se puede instalar una nueva toma dentro de la estructura del marco. Conecte la unidad a una toma de 13 Amp., 230-240 voltios. Si el cable no le alcanza, puede usar un cable de extensión de 3 hilos clasificado para un mínimo de 13 amperios.

⚠ PRECAUCIÓN: El espacio libre para la circulación de aire debajo de la chimenea lo proporcionan dos (2) espaciadores de goma.

No instale la chimenea directamente sobre una alfombra o superficies similares que puedan limitar la circulación de aire.

Si instala la chimenea en un área enmoquetada, coloque una superficie plana sólida de sola pieza debajo de la chimenea. ¡Asegúrese de que todas las patas descansen firmemente sobre esta superficie!

Pasos finales

Una vez instalado el producto en la ubicación deseada, coloque la unidad de cristal delantera en la estructura de la chimenea como se muestra en la Fig. 4.

Utilice los dos (2) tornillos metálicos Phillips proporcionados para ajustar las pestañas de la unidad de cristal a la chimenea (Fig. 5).

Interrupción térmica de seguridad

El corte de sobrecalentamiento integrado apaga la unidad automáticamente en caso de fallo. Si se diese el caso, apague el aparato o desconéctelo de la toma de alimentación.

Elimine cualquier obstrucción que pudiera causar el sobrecalentamiento. Tras un breve periodo de enfriamiento, el aparato estará de nuevo listo para el uso. Si el fallo se produjese de nuevo, póngase en contacto con su proveedor local.

PRECAUCIÓN: Para evitar peligros debido al reinicio involuntario del desconectador térmico, este aparato no debe recibir corriente de un dispositivo con interruptor externo, como puede ser un temporizador, ni conectarse a un circuito con conexión y desconexión automáticas por parte de la compañía eléctrica.

Mantenimiento

⚠ ADVERTENCIA: DESCONECTE LA UNIDAD DE LA TOMA DE ALIMENTACIÓN SIEMPRE QUE VAYA A REALIZAR TAREAS DE MANTENIMIENTO.

Diodo emisor de luz

La chimenea cuenta con lámparas LED (diodo emisor de luz). Estas lámparas LED no requieren mantenimiento y no deberán sustituirse en ningún momento de la vida útil del producto.

PRECAUCIÓN:

⚠ ADVERTENCIA: DESCONECTE LA UNIDAD DE LA TOMA DE ALIMENTACIÓN SIEMPRE QUE VAYA A LIMPIAR EL CALEFACTOR.

Para la limpieza general, utilice un paño suave y limpio; no utilice limpiadores agresivos. La pantalla de visualización de cristal se debe limpiar cuidadosamente con un paño suave.

NO utilice limpiadores de cristal.

Para eliminar cualquier acumulación de polvo o suciedad, puede utilizar ocasionalmente el cepillo suave del aspirador para la limpieza de la rejilla de salida del ventilador.

ADVERTENCIA: No ponga el producto en funcionamiento sin la rejilla y cristal exterior ya que podría poner en riesgo el funcionamiento del calefactor.

Reciclado

Para productos eléctricos vendidos en la Unión Europea. Al finalizar la vida útil de los productos eléctricos, estos no deben desecharse junto a los residuos domésticos. Si existen, utilice los servicios de reciclaje. Póngase en contacto con las autoridades locales o con su vendedor para obtener información sobre reciclado en su país.

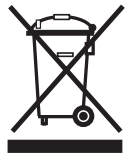

Servicio postventa

En caso de que requiera servicio postventa o necesite comprar piezas de repuesto, póngase en contacto con el minorista que le vendió el aparato o llame al número de atención correspondiente a su país que encontrará en la tarjeta de garantía.

Por favor, no nos devuelva productos defectuosos en un primer momento ya que esto podría resultar en la pérdida o daño del producto y en retrasos a la hora de proporcionarle un servicio satisfactorio. Por favor, conserve su tique como prueba de compra.

IMPORTANTE: ESTAS INSTRUÇÕES DEVEM SER LIDAS CUIDADOSAMENTE E CONSERVADAS PARA REFERÊNCIA FUTURA

Conselho de segurança importante

Quando estiver a usar aparelhos electrónicos, precauções básicas devem ser seguidas para reduzir o risco de fogo, choque eléctrico, e feridas a pessoas, incluindo o seguinte:

Se o aparelho estiver estragado, verifique imediatamente com o fornecedor antes de instalar e operar.

Não use este aparelho nas imediações de uma banheira, chuveiro ou piscina.

Não ao ar livre.

Este aparelho não deve ser colocado logo por cima ou por baixo de uma saída de tomada fixa ou caixa de conexão.

AVISO: O aparelho tem o Símbolo de Advertência indicando que não deve ser coberto ou tem um rótulo



Não tapar. Não cubra ou obstrua de forma alguma a grelha de saída de calor situada acima da janela de chama no aparelho. O sobreaquecimento resultará se o aparelho for acidentalmente coberto. Não coloque materiais ou peças de tecido no aparelho, ou obstruir a circulação de ar em volta do aparelho, por exemplo com cortinas ou mobília, pois isto pode causar sobreaquecimento e um risco de fogo.

Em caso de alguma falha retire o aquecedor da corrente. Retire o aquecedor da corrente quando não necessário por longos períodos. O fio de corrente deve ser colocado do lado direito do aquecedor longe da saída de calor por baixo do aparelho.

Este aparelho pode ser utilizado por crianças acima dos 8 anos e pessoas com capacidades mentais, sensoriais ou mentais reduzidas ou falta de experiência e conhecimento se ele forem supervisionados ou dados instruções concernente ao uso do aparelho de um modo seguro e entendam os perigos envolvidos. Crianças não devem brincar com o aparelho. A limpeza e manutenção de uso não deve ser realizada por Crianças sem supervisão. Crianças abaixo dos 3 anos devem ser mantidas afastadas a não ser que sejam supervisionadas a todo tempo. Crianças com 3 anos e menos de 8 anos somente podem ligar/desligar o aparelho caso este for colocado ou instalado na sua posição normal de operação e elas já foram supervisionadas ou instruídas no uso do aparelho de uma maneira segura e entendem os perigos envolvidos. Crianças com 3 anos e menos de 8 anos não devem ligar, regular e limpar o aparelho ou realizar a manutenção de usuário.

O aparelho deve ser posicionado para que a tomada esteja acessível.

Apesar de este aparelho estar de acordo com os padrões de segurança, nós não recomendamos o seu uso em tapetes com fibras profundas ou em tapetes feitos de fios compridos.

Se o cabo de alimentação estiver danificado, deve ser substituído pelo fabricante ou agente de assistência ou pessoa qualificada para evitar um perigo.

CUIDADO: Para evitar um perigo devido a uma reinicialização inadvertida do corte térmico, este aparelho não deve ser fornecido através de um dispositivo de comutação externo, como um temporizador, ou ligado a um circuito que é ligado e desligado regularmente pela empresa de serviços públicos.

CUIDADO - Algumas partes deste produto podem ficar muito quentes e causar queimaduras. Atenção particular deve ser tomada aonde crianças e pessoas vulneráveis estiverem presentes.

Informação Técnica

N.º Modelo: Manutenção:DF2550-EU-E, DF2550-EU-500H-E,

Modos de Usuário: **240V 240V**

Saída de Calor Mínima	P_{FJ}	0.9	-	1.0	kW
Saída de Calor Mínima	P_{FJ}	0.5	-	0.5	kW
Saída máxima de calor contínuo	P_{Verde}	0.9	-	1.0	kW

Consumo auxiliar de electricidade

Em modo de espera	$f2_{f2}$	0.42	-	0.43	W
-------------------	-----------	------	---	------	---

com controle electrónico de temperatura do quarto

Apropriado

Desempacote o aquecedor cuidadosamente e fique com o pacote para possível uso no futuro, em caso de mudança ou se devolver o aquecedor ao fornecedor.

O aquecedor incorpora um efeito de chama, que pode ser usado com ou sem aquecimento, para que o efeito reconfortante possa ser usufruído a qualquer altura do ano. Usar somente o efeito de chama por si só necessita de pouca energia.

Antes de ligar o aquecedor verifique se a tensão de alimentação é a mesma indicada no aquecedor.

Por favor tome nota: Usado num ambiente onde o ruído de fundo é muito baixo, pode ser possível ouvir um som que está relacionado com funcionamento do efeito de chama. Tal é normal e não deve ser motivo de preocupação.











Ligação eléctrica

AVISO: ESTE APARELHO DEVE SER LIGADO À TERRA

Este aquecedor somente deve ser usado em uma alimentação AC ~ e a tensão indicada no aquecedor deve corresponder a tensão de alimentação.

Antes de o ligar, por favor leia aos avisos de segurança e instruções de operação.

Reciclagem Ver Fig. 2

	240V	Apropriado	Limpeza	Manutenção
A		-	Ligar / Modo de Espera	Pressione Uma Vez para ligar o produto 'ON'. Pressione a segunda vez para colocar o produto em 'Modo de ESPERA' (Quando retornar de 'Modo de ESPERA' o produto irá retornar as configurações anteriores a não ser que o produto tenha sido desligado da corrente, em qual caso irá regressar as configurações de fabrica)
B			Etapas finais	Pressione várias vezes para mudar o 'DESPERTADOR' em incremento de 0.5 hr desde 0.5 hr até 8.0 hr antes de o desligar. O tempo que resta no 'DESPERTADOR' mostra. (este ícone é Verde em Cor)
C		Efeito de Chama		O botão de 'EFEITO DE CHAMA' faz o ciclo da unidade em sequência através das 4 configurações, CHAMA BAIXA, CHAMA ALTA, MODO DE DEMONSTRAÇÃO e DESLIGAR.
		F 2	Chama baixa	Esta configuração irá configurar o efeito de chama em um nível baixo de luminosidade. (A exibição irá mostrar F1)
		F 2	Chama Alta	Esta configuração irá configurar o efeito de chama em um nível alto de luminosidade. (A exibição irá mostrar F1)
		F 2	Temperatura Baixa	Esta configuração irá de forma lenta pulsar o efeito de chama entre luminosidade baixa e alta. (A exibição irá mostrar F1)
		-	Desligar	Isto irá desligar o efeito de chama. Se o aquecedor estiver a funcionar, a exibição irá activar e ficar activa para ler a temperatura estabelecida e mostrar se o aparelho esta em CALOR BAIXO/CALOR ALTO/VENTO FRESCO.
D		Calor		O botão de 'CALOR' modera a unidade em sequência através de 4 configurações: CALOR BAIXO/ CALOR ALTO/ VENTO FRESCO e DESLIGAR. A definição de calor será indicada por um ícone no monitor flutuante, ver Fig.1. Quando o efeito de chama estiver 'LIGADO' o monitor flutuante irá se desligar depois de 5 segundos, contudo se o aquecedor estiver a ser usado independentemente do efeito de chama. O ícone de calor baixo ou calor alto irá aparecer continuamente no monitor flutuante.
			Calor Baixo	Esta configuração irá executar o aquecedor em 'CALOR BAIXO', esta definição será indicada pelo ícone 'CALOR BAIXO' e as letras 'LO' aparecem no visor. (este ícone é Acção em Cor)
			Temperatura Baixa	Este ícone no visor flutuante indica 'VENTO FRESCO', esta configuração será indicada pelo ícone 'VENTO FRESCO' e as letras 'CB' aparecem no visor. (este ícone é vermelho em Cor)
			Temperatura Baixa	Este ícone no visor flutuante indica 'VENTO FRESCO', esta configuração será indicada pelo ícone 'VENTO FRESCO' e as letras 'CB' aparecem no visor. (este ícone é azul em Cor)
		-	Desligar	Isto desliga o aquecedor e o ventilador 'OFF', nenhum ícone será exibido no visor flutuante. Tome nota que o ventilador irá funcionar por 10'20 segundos depois de ser desligado isto é para assegurar que o produto arrefeça de forma segura.
E		-	Temperatura Baixa	Pressione varias vezes para baixar a temperatura do aquecedor em 1°C incremento A temperatura mais baixa que pode ser colocada é 5°C. Nota: Depois de parar na temperatura desejada isto piscará 3 vezes, a seguir o visor mostrará a temperatura ambiente conforme detectada pelo produto. Se a temperatura definida for inferior à temperatura ambiente detectada, o aquecedor não será activado.
F		-	Temperatura Alta	Pressione várias vezes para aumentar a temperatura do aquecedor em 1°C incremento A temperatura mais alta que pode ser definida é 37°C. Nota: Depois de parar na temperatura desejada isto piscará 3 vezes, a seguir o visor mostrará a temperatura ambiente conforme detectada pelo produto. Se a temperatura definida for inferior à temperatura ambiente detectada, o aquecedor não será activado.

Modos de Usuário:

Nome Modo/Descrição	Acção (Acções não podem ser inseridas via remoto controle)
Remoto Controle -° C) para Fahrenheit (° F)	Pressione ambos Botões de 3 Pontos (•••) e 2 Pontos (••) na unidade e mantenha premidos até ouvir um bip e o visor piscar. (Para reverter para Celsius, repita esta acção)
Desactivar Opções de Calor	Pressione ambos Botões de 1 Ponto (•) e Botão de Chama (🔥), na unidade, por 2 segundos, quando o aquecedor for desactivado, o visor indicará "--" e emitirá um bip.
Activar opções de calor	Pressione ambos Botões de 1 Ponto (•) e Botão de Chama (🔥), na unidade, por 2 segundos. Quando o aquecedor for propriamente activado o aquecedor irá bip e mostrar a temperatura estabelecida.

Remoto Controle - Ver Fig. 2

O alcance máximo é ~ 5 metros.

NOTA: Demora algum tempo para o receptor responder ao transmissor.

NOTA: O receptor para o controlo remoto está localizado no visor, aponte o controlo remoto nessa direcção ao introduzir comandos.

Não prima os botões mais de uma vez dentro de dois segundos para o funcionamento correto.

Informação da bateria - Ver Fig. 2

1. Para activar o controlo remoto, remova a tira de isolamento transparente da pilha na base do controlo remoto, que é utilizada para garantir que o controlo remoto chega até si totalmente carregado.

2. Para substituir a bateria do remoto controle, vire o remoto controle, e siga o diagrama colado ao remoto controle.

3. Somente use baterias do tamanho CR2025 ou CR2032.

Apropriado - Veja Fig. 3, 4 & 5

NOTA: Se não estiver a usar uma estante Dimplex, a lareira deve ser instalada dentro de um recinto com as seguintes dimensões mínimas internas/abertura (Fig. 4).

Construção Nova de Parede

① Selecciona um local adequado que não seja susceptível a humidade e esteja longe de cortinas, mobília e muito tráfego.

② Coloque a lareira na localização desejada para verificar como ficara no quarto.

③ Marque a localização desejada no chão e guarde a lareira em um local seguro, seco e sem poeira.

④ Use parafusos para fazer uma abertura de 626 mm largura x 464 mm altura x 225 profundidade.

Opção #1 - O cabo de energia pode entrar por detrás do aparado e ao longo da parede até uma tomada próximo a lareira.

Opção #2 - Uma nova tomada pode ser instalada dentro da nova armação construída. Ligue a unidade a uma tomada de 13 Amp, 230-240 Volt. Se o fio de energia não chegar, pode usar uma extensão tipo 3 com mínimo de 13 Amps.

⚠ Limpeza Abertura para circulação de ar por debaixo da lareira é providenciada por dois (2) pés de borracha. Não instale a entrada da lareira directamente em um tapete ou superfície similar que possa restringir a circulação de ar.

Se instalar a lareira em uma área de tapete, coloque uma peça de madeira, solida, superfície plana por debaixo da lareira. Assegure que ambos os pés fiquem seguros nesta superfície.

Etapas finais

Assim que completado o produto esta na localização desejada, pendure o material de vidro frontal nos encaixes da caixa de fogo conforme demonstrado na Fig. 4.

Utilize os dois (2) parafusos de metal da Phillips providenciados para prender o material de vidro aos encaixes da lareira (Figura 5).

Corte de segurança térmica

O disjuntor de sobreaquecimento integrado, desliga o aparelho automaticamente em caso de uma falha! Caso isto ocorrer desligue o aparelho ou desconecte os fios de energia da tomada.

Retire quais queres obstruções que possam causar o sobreaquecimento. Depois de arrefecer durante algum tempo, o produto esta pronto para ser usado de novo! Se a falha ocorrer de novo, entre em contacto com o revendedor local!

CUIDADO: Para evitar um perigo devido a uma reinicialização inadvertida do corte térmico, este aparelho não deve ser fornecido através de um dispositivo de comutação externo, como um temporizador, ou ligado a um circuito que é ligado e desligado regularmente pela empresa de serviços públicos.

Manutenção

⚠ AVISO: DESLIGUE SEMPRE DA FONTE DE ENERGIA ANTES DE TENTAR QUALQUER MANUTENÇÃO.

Díodo Emissor de Luz

Este fogo vem com lâmpadas LED (Díodo Emissor de Luz). Estas lâmpadas LED são livres de manutenção e não devem necessitar de substituição durante a vida do produto.

Limpeza

⚠ AVISO: DESLIGUE SEMPRE DA FONTE DE ENERGIA ANTES DE LIMPAR O AQUECEDOR.

Para limpeza geral use um espanador leve - nunca use produtos de limpeza ásperos. O visor de vidro deve ser limpo com um pano leve.

NÃO use produtos de limpeza de vidro normais.

Para remover qualquer acumulação de poeira ou pelúcia, o acessório de escova macia de um aspirador deve ocasionalmente ser usado para limpar a grelha de saída do aquecedor.

AVISO: não opere o produto sem que a grelha e o vidro externo estejam em posição, pois isso pode afectar o funcionamento do aquecedor.

Reciclagem

Para produtos electrónicos vendidos dentro da Comunidade Europeia. No fim da vida de uso de produtos electrónicos estes não devem ser deitados fora com o lixo caseiro. Por favor recicle aonde houver possibilidade. Verifique com a sua Autoridade Local ou revendedor para conselhos de reciclagem no seu país.



Serviços Pós Venda

Caso necessitar de serviços pós venda ou se precisar adquirir peças sobressalentes, por favor contacte o vendedor aonde o produto foi adquirido ou contacte o numero de serviço relevante ao seu país no cartão de garantia.

Por favor, não nos devolva um produto defeituoso em primeira instância, pois isso pode resultar em perda ou dano e atraso no fornecimento de um serviço satisfatório. Conserve o recibo como prova de compra.